

DEHUMIDIFIER USING DRYFAN® TECHNOLOGY

WHITE / WEISS
BLANC / BLANCO / WIT

DryFan® 8 / DryFan® 12

STAINLESS STEEL

DryFan® 8 PRO / DryFan® 12 PRO

UK

DEHUMIDIFIER
USER MANUAL

PAGE 2-15

DE

LUFTENTFEUCHTER
GEBRAUCHSANWEISUNG

SEITE 16-30

FR

DÉSHUMIDIFICATEUR
MODE D'EMPLOI

PAGE 31-45

NL

LUCHTONTVOCHTIGER
GEBRUIKSAANWIJZING

PAG. 46-60



INTERNATIONAL PATENT PENDING

ECOR PRO



Powered by
DRYFAN





Your dehumidifier fights against rust, wood rot, bacteria, fungi and prevents damage from moisture.

SAFETY

- For safety reasons, read this information carefully before operating. Persons who are not familiar with this type of product must not use it.



This appliance must be earthed and should only be connected to an earthed 220 – 240 V / 50 Hz mains supply.



The installation must be in accordance with the regulations of the country where the unit is used.



The unit is designated for indoor operation.

The dehumidifier is safe, however, as with other electrical appliance, use it with care.

- This appliance is not intended for use by persons (including children) with reduced physical, sensory or mental capabilities, or lack of experience and knowledge, unless they have been given supervision or instruction concerning the use of the appliance by a person responsible for their safety.
- Children should be supervised to ensure that they do not play with the appliance.

SAFETY (2)

- Do not clean the dehumidifier by spraying it or immersing it in water.
- Do not insert any object into the opening of the dehumidifier.
- Disconnect from the mains before cleaning the unit or any of its components.
- Never connect to an electrical outlet using an extension cord. If an outlet is not available, one should be installed by a licensed electrician.
- Place the dehumidifier in location appropriate to the appliance IP rating (see technical data).
- Any service other than regular cleaning setting fan mode or filter replacement should be performed by an authorized service representative. Failure to do so could result in a loss of warranty. Your dehumidifier is supplied with an electrical cable (4200 mm) and an earthed plug. Should it be necessary to replace this plug at any time, you must use an earthed electrical plug.



Warning! Never operate this appliance if it has a damaged cord or plug.

If the supply cord is damaged an approved service representative or a similar qualified person must replace it in order to avoid any hazards.

There should be direct access to the electrical plug after connecting the power!



Do not use your dehumidifier under the following conditions:

- if the power cable is damaged
- where the power cable may be easily damaged
- close to heat source
- where small children may be left unattended
- where there is a risk of liquids falling on the unit
- where it may be damaged by chemicals

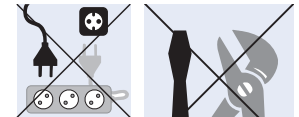

This product is not made for DIY repair.

THANKYOU!

- Thank you for choosing this exciting innovation in drying using DryFan® technology. A unique product and a revolution to the way we keep living spaces, lofts, basements, boats, holiday homes, garages and storage areas dry all day and every day.

This dehumidifier is a tough and can even be used for industrial processes and applications. Designed to be used almost anywhere, in any orientation and will even work upside down. These units will perform similar to compressor dehumidifiers rated at double the capacity at normal room conditions.

Using DryFan® technology these dehumidifiers will out-perform compressor dehumidifiers by 3-4 times below 10 °C. Where compressor dehumidifiers stop working at 5 °C these units using DryFan® technology will continue to dry spaces even continuing to work to -20 °C making them ideal for unheated rooms and out-buildings.

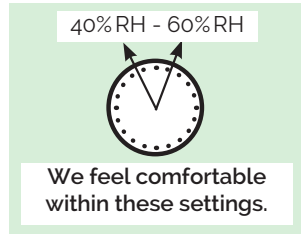

It is important that you read these instructions carefully before installing and using your new dehumidifier. Please keep them in a safe place for future reference.

You can take out your unit easily if you open the box from the top side.

HOW OUR UNIQUE TECHNOLOGY WORKS

- Your dehumidifier uses DryFan® technology and uses a continuously rotating moisture absorbing patented wheel termed a "Rotor".

A highly efficient yet low noise fan draws air into the unit (Process Air) and forces it through a section of the rotor. As the air passes through the rotor, the honeycomb, of hygroscopic membranes absorbs almost all of the moisture creating an extremely dry airstream.

Most of this airstream (approx 85%) is discharged directly through the 'Dry Air Outlet'.

However, a portion, (approx 15%) of this air (Regen Air) is separated and directed through a special heater bank (Regen Heater) where the air's temperature is raised.

This heated air is then channelled back through a section of the Rotor.

As this hot air passes through the membranes, its higher temperature drives-out the previously absorbed moisture and discharges it as warm wet air through the 'Wet Air Out' duct.

As the wheel rotates, this process of collecting and discharging moisture is continuous.

The wet air outlet is 40 mm in diameter making it easy to vent the moisture away using standard push fit waste water connectors.

Water is not drained away as a liquid it is vented away similar to a tumble dryer.

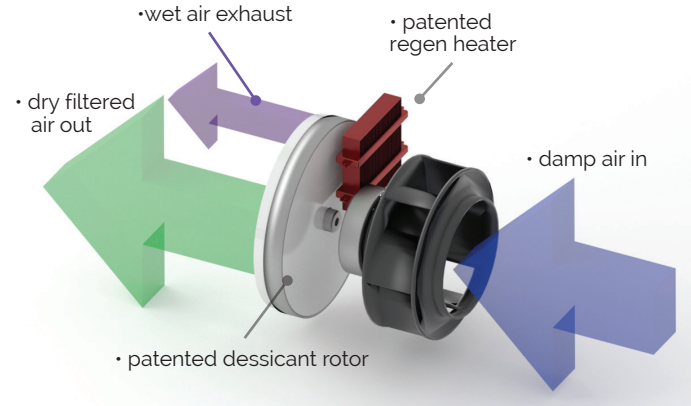

HOW OUR UNIQUE TECHNOLOGY WORKS (2)

- **PATENTED DESICCANT ROTOR**

The Desiccant Rotor is the heart of the DryFan® system. It is an array of especially absorbent membranes – patent protected – arranged as a series of corrugations (as shown in the cut-away image) to give a vast surface area that was developed over many years, making it an extremely efficient moisture collector.

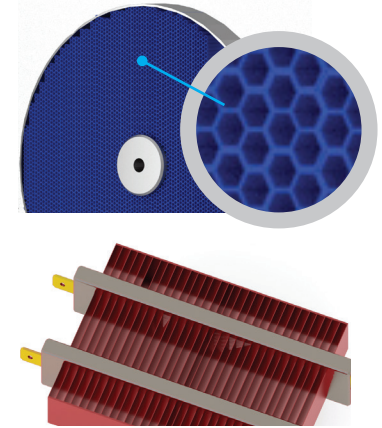

- **PATENTED REGEN HEATER**

A patented ceramic PTC Regen Heater. (PTC Positive Temperature Coefficient) is self regulating so never to overheat. However, as triple safety we include a separate overheat smart sensor in the dehumidifier. The patented technology is both safe and energy efficient and can never overheat to hazardous temperatures, even if vents become accidentally blocked.

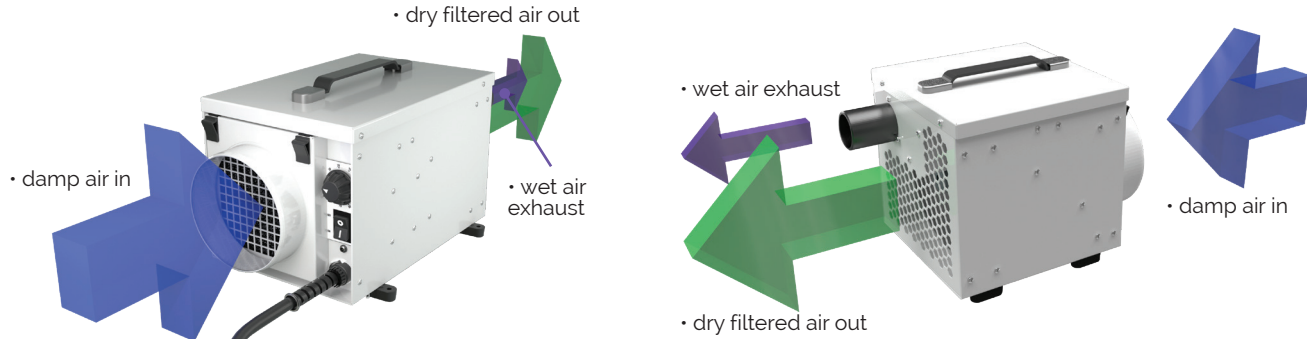

HOW OUR UNIQUE TECHNOLOGY WORKS (3)

FAN SYSTEM

All models use specialised fan technology to give quiet performance but type of fan will differ by model capacity.

Note: External ductwork will reduce restrict airflow and therefore the amount of water the dehumidifiers will extract. To maximise airflow and water extraction always keep any ducting to minimum.

Maximum lengths of any ducts are outlined in the table.

Model	Maximum wet air out duct length (m)	Maximum process air in duct length (m)	Maximum process air out duct length (m)
DryFan® 8 & DryFan® 8 PRO	0.6	1.0	Duct flange optional (see page 15)
DryFan® 12 & DryFan® 12 PRO	1.0	3.0	3.0

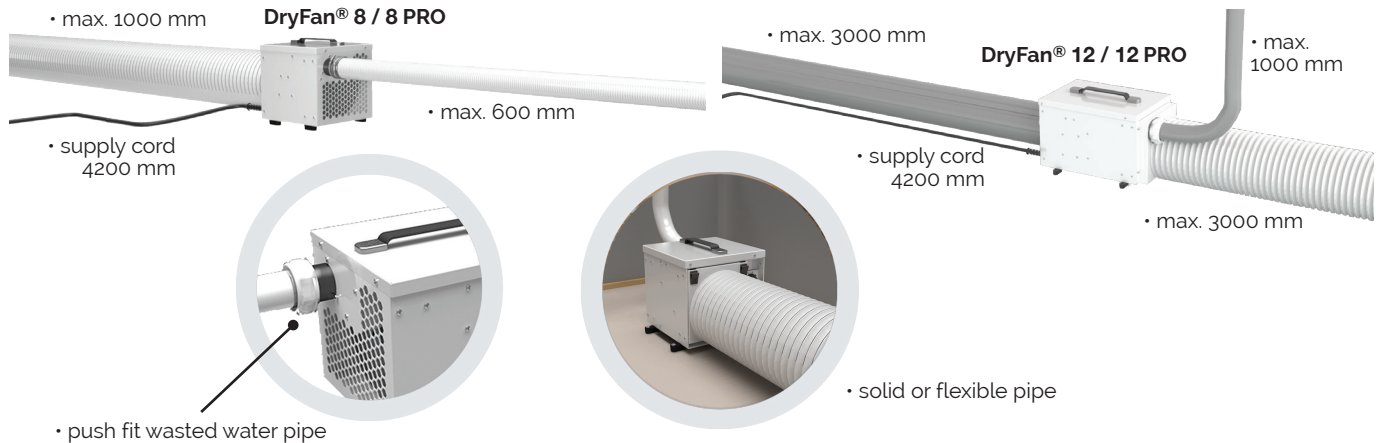

● **External Positioning** (Models where Outlet Duct Fitted Only):

When positioning the unit outside the room, connect ducting to the outlet to direct the dry airstream into the room to be dried. Optionally, the inlet may also be ducted to the room to give a re-circulation effect. In this case however, because the unit uses a portion for the inlet air for regeneration. Provision must be made in the inlet duct to draw air also from outside the room.

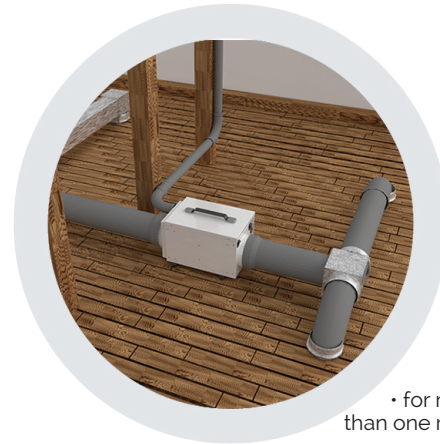
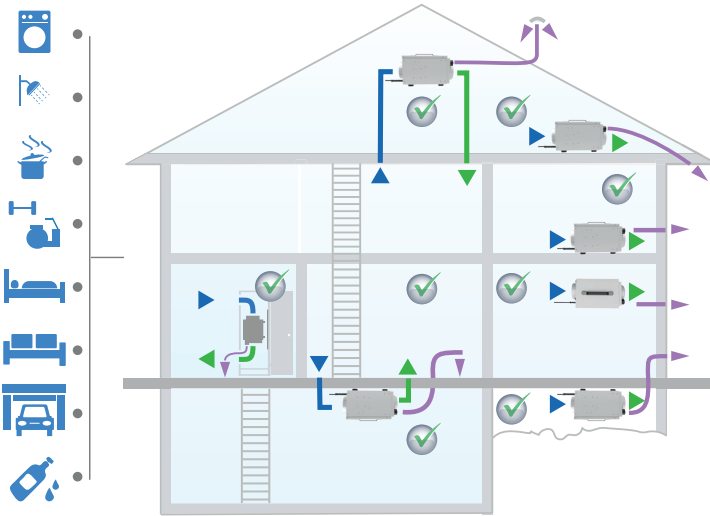

• for more than one room

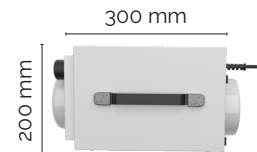
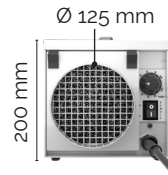

POSITIONING (3)

- **NOTE:** As the Wet-Air-Out discharge is warm and very humid ensure it is directed where it will have no adverse effect on the immediate environment.
 - **NOTE:** Wet-air-out should be declined from the dehumidifier where possible if there is a risk of any condensation build up in the exhaust duct running back into the dehumidifier. This can be avoided either with short wet-air-out duct lengths or adequately insulating the wet-air-duct to prevent condensation. Should water be seen dripping from the dehumidifier switch off the appliance immediately at the wall socket. Allow water in the unit to dry completely. Correct the defect in the wet-air-out ducting and reconnect to the power to start operating again. Do not operate if there is a concern the unit is not thoroughly dry inside.
 - **NOTE: The wet-air-out flange outlet is 40 mm. This is the standard size of push fit wasted water pipe connectors and pipes ideal for exhaust ducting.** Decreasing the exhaust pipe diameter will decrease performance. Flexible ducting may be used on all inlets and outlets.
- All ducting lengths should be kept to a minimum. Longer lengths will reduce performance. For the longest lengths see FAN SYSTEM TABLE (page 8). Ducting may be also supplied by your dehumidifier supplier.



OPERATION

● CONTROLS

The controls are positioned on the front of the unit next to the damp air inlet duct, they are:

1. Humidistat
2. Remote Humidistat Switch
3. Remote Humidistat Jack Plug Socket

Auto reset. If there is a power out the dehumidifier will automatically restart when the mains power is reconnected.

● MOUNTING

The dehumidifier can be mounted in any direction even up-side-down.

Turn the feet out to see the anchoring points. Secure all four feet with suitable fixings (not provided) to floor, wall or ceiling.

● STAND-ALONE OPERATION

Connect the unit to suitable mains supply and connect ducting.

Ensure the 'Remote Humidistat' switch is set to the 'OFF' position (O). Turn humidistat to lowest humidity level continuation or set the switch to the 'ON' position (I). The fan will start. Set the humidity level right for the room to be dried.

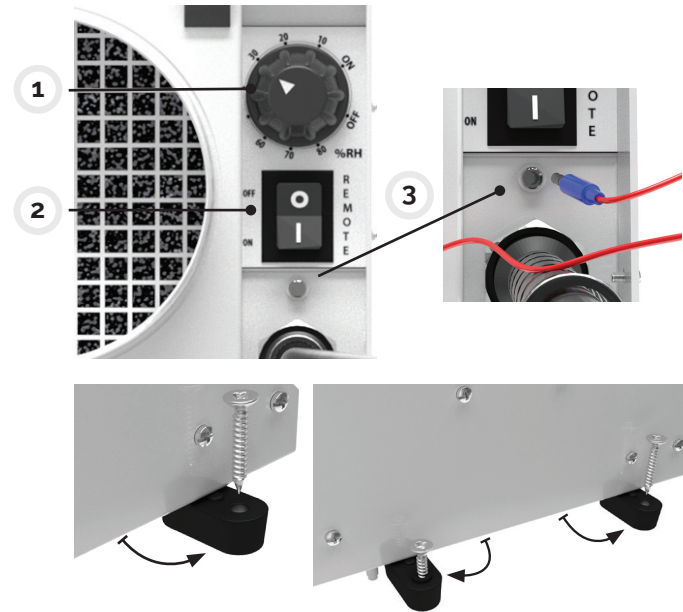

OPERATION (2)

- **NOTE:** A low setting of say 10% means the room is regulated to a very dry level while a setting of say 90% the room will be maintained at a relatively humid level. The right level for the room may vary with weather, temperature and occupation conditions over time.

- **REMOTE OPERATION**

For remote operation it is necessary to connect an 24V external humidistat (not provided) via the jack plug connector. The external humidistat may be obtained from your appliance supplier. Ensure the "Remote Humidistat" switch is set to 'ON' (O). The dehumidifier will now be controlled by the remote humidistat that is using low power and only 24V.

- **CLEANING**

Disconnect from the mains before cleaning or servicing the unit or any of its components. Wipe regularly clean with a moist cloth (a soft, damp cloth) and a mild household detergent. Never use chemicals, petrol, aggressive detergents or other cleansing solutions.

- **AIR FILTER**

The dehumidifier has an inlet air filter. This should be checked periodically and if necessary cleaned. It can be cleaned with a vacuum cleaner or hand washed in mild detergent only.

Replacement filters are available from your supplier.

ATTENTION: Do not run the unit without a filter fitted as dust will impair the performance of the Rotor.

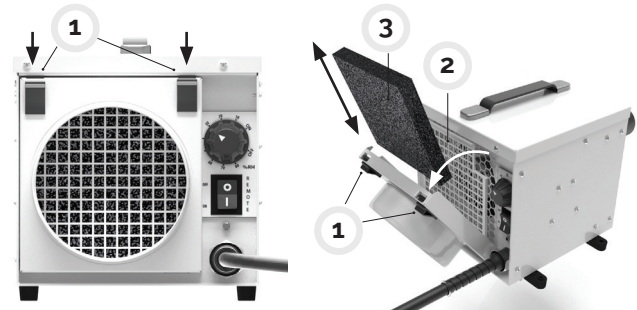

TECHNICAL DATA

Specifications	DryFan® 8/8 PRO	DryFan® 12/12 PRO
Typical extraction @ 35°C 90%rh	8 l/day	12 l/day
Typical extraction @ 27°C 60%rh	6 l/day	10 l/day
Air flow (Process)	90 m ³ /h	124 m ³ /h
Air flow (Regen)	14 m ³ /h	20 m ³ /h
Mains	230V ~ 1 phase · 50 Hz	230V ~ 1 phase · 50 Hz
Current @ 27°C 60%rh	1.5 A	2.2 A
Power @ 27°C 60%rh	0.35 kW	0.50 kW
Plug (UK only)	13 A	13 A
Operating temperature range	-20°C — + 40°C	-20°C — + 40°C
Noise level	40 dB	44 dB
IP rating	IP22	IP22
Dimensions l x d x h mm	200 x 200 x 200	200 x 300 x 200
Weight net / gross	4.8 kg / 5.4 kg	6.4 kg / 7.1 kg

Subject to modifications.

Powered by 
DRYFAN



Disposal



This marking indicates that this product should not be disposed with other household wastes throughout the EU. To prevent possible harm to the environment or human health from uncontrolled waste disposal, recycle it responsibly to promote the sustainable reuse of material resources. To return your used device, please use the return and collection systems or contact the retailer where the product was purchased.

They can take this product for environmental safe recycling.

GUARANTEE CONDITIONS

- Your dehumidifier is supplied with a 24-month guarantee, commencing on the date of purchase. All material and manufacturing defects will be repaired or replaced free of charge within this period. The following rules apply:
 - We expressly refute all further damage claims, including claims for collateral damage.
 - Repairs to or replacement of components within the guarantee period will not result in an extension of the guarantee.
 - The guarantee is invalidated if any modifications have been made, non genuine parts are fitted or repairs are carried out by third parties.
 - Components subject to normal wear, such as the filter, are not covered by the guarantee.
 - The guarantee is valid only when you present the original, dated purchase invoice and if no modifications have been made.

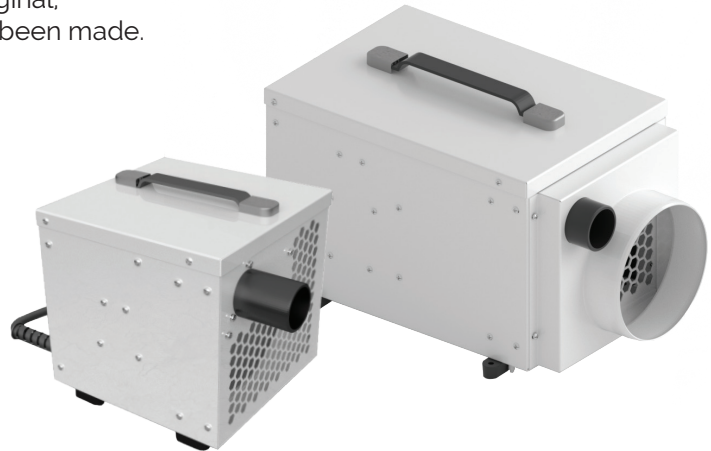

- **Optional Parts Available from your supplier**

- Flange for duct (maximum 1 meter) DryFan 8
- Wet air exhaust flexible ducting – 1 meter length
- Process air In or process air out flexible ducting – 3 meter length
- Remote humidistat – 5 meter cord length and jack plug
- Replaceable filters – pack of 3
- Blank replacement top plate without handle – pack of one



• optional flange
for duct DryFan 8



ECOR PRO

Anton Philipsweg 9-11
1422 AL UITHOORN
The Netherlands

info@ecorproducts.com
www.ecorproducts.com

Chamber of Commerce: 34334850

Tel.: +31 (0)297 52 75 83
Fax: +31 (0)297 56 01 87

ECOR PRO

Subject to modifications.

LUFTENTFEUCHTER MIT DRYFAN® TECHNIK

INTERNATIONAL PATENT PENDING



WHITE / WEIß
BLANC / BLANCO / WIT

DryFan® 8 (weiß)
DryFan® 12 (weiß)

STAINLESS STEEL

DryFan® 8 PRO (INOX)
DryFan® 12 PRO (INOX)



ECOR PRO



Powered by
DRYFAN





Ihr Luftentfeuchter bekämpft Rostbildung, Holzfäule, Bakterien und Schimmelpilze und beugt Feuchtigkeitsschäden vor.

SICHERHEIT

- Lesen Sie diese Gebrauchsanweisung aus Sicherheitsgründen sorgfältig durch, bevor Sie das Gerät in Betrieb nehmen. Personen, die nicht mit dem Gerät vertraut sind, dürfen es nicht benutzen.



Das Gerät darf nur an eine geerdete Steckdose mit 220-240 Volt Stromspannung / 50 Hz Stromfrequenz angeschlossen werden.



Die Anlage muss den Gesetzen und Bestimmungen des Landes und des Ortes entsprechen, in bzw. an dem es angeschlossen wird.



Das Gerät ist nur für den Einsatz im Innenbereich geeignet.

Der Luftentfeuchter ist sicher. Gehen Sie wie bei anderen Elektrogeräten sorgfältig damit um.

- Das Gerät darf nicht von Personen (einschließlich Kinder) verwendet werden, die körperlich, geistig oder in ihren Sinneswahrnehmungen eingeschränkt sind oder denen es an Erfahrung und Wissen fehlt.
- Das Gerät von Kindern fernhalten, so dass diese nicht damit spielen können.

SICHERHEIT (2)

- Den Stecker grundsätzlich aus der Steckdose ziehen, bevor Sie das Gerät reinigen oder den Filter wechseln.
- Auf keinen Fall ein Verlängerungskabel verwenden. Wenn keine geerdete Steckdose zur Verfügung steht, muss diese von einem anerkannten Elektriker installiert werden.
- Das Gerät nur in einem Raum aufstellen, der der Feuchtigkeitsklasse (IP-Schutzklasse) (siehe Technische Daten) entspricht.
- Das Gerät auf keinen Fall mit Wasser abspülen oder in Wasser eintauchen.
- Keine Gegenstände in die Öffnungen des Gerätes stecken.
- Wartungsarbeiten, die über das regelmäßigen Reinigen, das Umschalten der Ventilatorstellung und den Luftfilterwechsel hinausgehen, sind von einem anerkannten Fachmann vorzunehmen. Andernfalls erlischt die Garantie.
- Das Gerät wird mit einem langen Kabel (4200 mm) und einem geerdeten Stecker geliefert. Der Stecker darf nur gegen einen geerdeten Stecker ausgetauscht werden.



Warnung! Das Gerät auf keinen Fall benutzen, wenn das Kabel oder der Stecker beschädigt ist. Lassen Sie das Kabel, wenn es beschädigt ist, von einem anerkannten Fachmann austauschen, um Gefahr und Unfälle zu vermeiden.

Dafür sorgen, dass der Stecker immer gut zugänglich ist, wenn das Gerät angeschlossen ist, so dass Sie ihn gegebenenfalls leicht aus der Steckdose ziehen können.



Benutzen Sie das Gerät auf keinen Fall:

- wenn das Kabel beschädigt ist
- an Orten/Stellen, wo das Kabel beschädigt werden kann
- in der Nähe einer Wärmequelle
- in Reichweite von Kindern
- wenn Flüssigkeiten in oder auf das Gerät gelangen können
- wo Chemikalien Schäden verursachen können



Lassen Sie Reparaturen nur von einem anerkannten Fachmann ausführen.

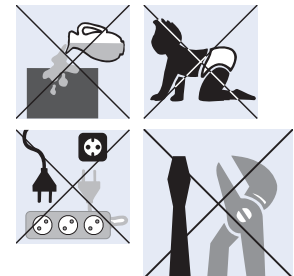

VIELEN DANK!

- Vielen Dank, dass Sie sich für unser Produkt entschieden haben.

Ihr Entfeuchter arbeitet mit der innovativen DryFan®-Technik. Das einzigartige Gerät, das eine revolutionäre Entfeuchtungstechnik nutzt, entfeuchtet die Luft 24 Stunden täglich an allen 365 Tagen des Jahres. Es ist ideal für Wohnräume, Keller, Boote, Lofts, Ferienhäuser, Garagen und Lagerräume.

Dieser Luftentfeuchter ist so stark, dass er sogar für Industriezwecke eingesetzt werden kann. Er ist so gestaltet, dass er nahezu überall und in jeder Stellung, sogar kopfüber, angeordnet werden kann.

Dieser Entfeuchter kommt ohne Kompressor aus. Im Vergleich zu Kompressor-Entfeuchtern ist unter normalen Temperaturbedingungen mit der doppelten Kapazität zu rechnen. Dank DryFan®-Technik ist die Kapazität bei Temperaturen unter 10 °C sogar 3- bis 4-mal höher als bei Kompressor-Entfeuchtern. Während Kompressor-Entfeuchter bei 5°C am Ende sind, entfeuchten Geräte mit DryFan®-Technik bei bis zu -20 °C. Dadurch ist dieser Entfeuchtertyp auch hervorragend für unbeheizte Räume geeignet.

Die ideale Luftfeuchtigkeit ist auf 40-60% relative Luftfeuchte auf Jahresbasis eingestellt. Statt relative Luftfeuchte (RLF) wird häufig der englische Begriff Relative Humidity (RH) verwendet.

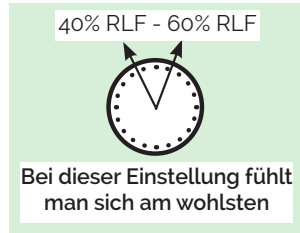

Es ist wichtig, dass Sie diese Gebrauchsanweisung sorgfältig lesen, bevor Sie das Gerät anschließen und in Betrieb nehmen. Bewahren Sie dieses Heft an einer Stelle auf, an der Sie später leicht darauf zurückgreifen können.

● Den Karton an der Oberseite öffnen.
So kann das Gerät leicht herausgenommen werden.

SO FUNKTIONIERT DIE EINZIGARTIGE TECHNIK

- Ihr Entfeuchter arbeitet mit der DryFan®-Technik. Eine sich ständig drehende, Feuchtigkeit absorbierende Scheibe (der Rotor) nimmt Feuchtigkeit aus der Luft auf.

Ein geräuscharmer, hocheffizienter Ventilator saugt feuchte Luft in das Gerät.

Diese Luft wird durch einen Teil des sich drehenden Rotors geblasen. Der Rotor besteht aus verschiedenen hygroskopischen Geweben in Form winziger Wabenprofile, die zusammen eine enorme absorbierende Oberfläche bilden. Die hygroskopischen Gewebe nehmen Feuchtigkeit aus der Luft auf und sorgen für einen extrem trockenen Luftstrom.

Der größte Teil dieses trockenen Luftstroms (ca. 85%) wird direkt aus dem Gerät geblasen (Austritt trockene, gefilterte Luft).

Die restliche Luft (ca. 15%) wird wiederverwendet ("regen air"), indem sie nach dem Rotor durch ein Keramikelement geführt und erwärmt wird. Die erwärmte Luft wird anschließend durch einen Teil des Rotors geblasen. Wenn diese Luft durch das Gewebe strömt, hat sie eine höhere Temperatur und kann deshalb mehr Wasserdampf enthalten. Sie nimmt die zuvor aufgenommene Luft aus dem Rotor auf und bläst sie durch das Kondensat-Abflussröhrchen aus dem Gerät. Weil sich der Rotor dreht, wiederholt sich der Vorgang des Aufnehmens und Abgebens von Feuchtigkeit ständig.

Das Röhrchen, durch das das Kondensat ausgeblasen wird, hat einen Durchmesser von 40 mm. Darauf passt ein Standard-Klemmfitting. Kondensat muss nicht als Flüssigkeit abgeführt werden. Es wird zusammen mit Luft ausgeblasen, wie dies auch bei vielen Kondensattrocknern der Fall ist.

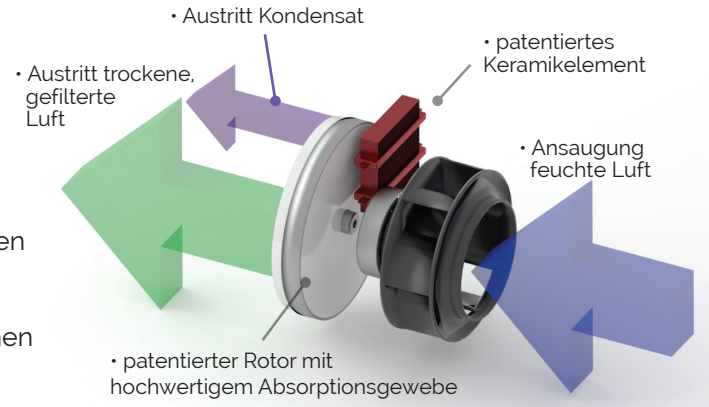

SO FUNKTIONIERT DIE EINZIGARTIGE TECHNIK (2)

- **PATENTIERTER FEUCHTIGKEIT ABSORBIERENDER ROTOR**

Der Feuchtigkeit absorbierende Rotor ist das Herzstück des DryFan®-Systems. Er besteht aus einer Aneinanderreihung von absorbierenden Spezialgeweben (patentgeschützt). Diese Gewebe sind wellenförmig in winzigen Waben (siehe Abbildung) angeordnet, so dass eine enorm große absorbierende Oberfläche entsteht. Das Ergebnis dieser nach langjähriger Entwicklung entstandenen Innovation ist eine extrem effiziente Feuchtigkeitsaufnahme.

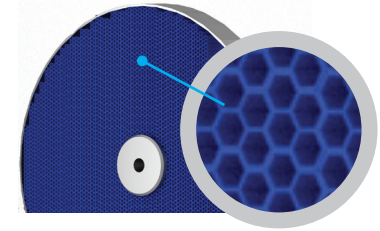

- **PATENTIERTES KERAMIKELEMENT**

Das Keramik-Heizelement – "PTC Regen Heater" (PTC = Positive Temperature Coefficient) – ist selbstregelnd und kann nicht überhitzen. Für noch mehr Sicherheit ist es zusätzlich mit einem Überhitzungssensor ausgestattet. Die patentierte Technik des Elements ist zugleich sicher und energiesparzaam. Das Element kann keine gefährlich hohen Temperaturen erreichen und nicht überhitzen, auch dann nicht, wenn der Ventilator unbeabsichtigt blockiert. 15% der Luft werden erwärmt und wiederverwendet (regenerierte Luft).

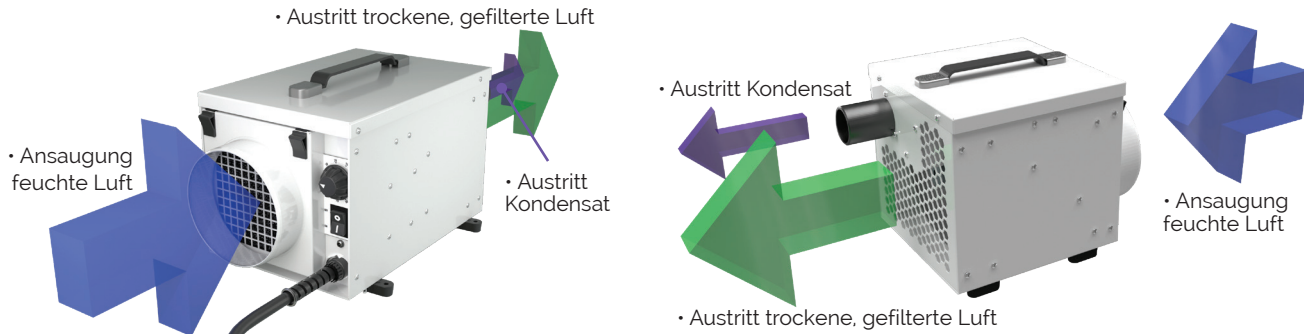
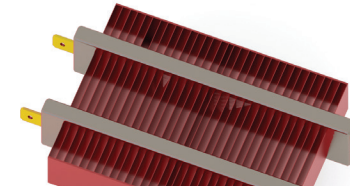

SO FUNKTIONIERT DIE EINZIGARTIGE TECHNIK (3)

● LÜFTUNGSSYSTEM

Alle Modelle sind mit einer speziellen geräuscharmen Lüftungstechnik ausgestattet. Die VentilatorKapazität ist per Typ unterschiedlich.

Zur Beachtung: Leitungen schränken die Stärke des Luftstroms und damit auch die Luftmenge ein, die der Luft entzogen werden kann. Halten Sie die Leitungen deshalb möglichst kurz, um einen größtmöglichen Luftstrom und eine größtmögliche Entfeuchtung zu erzielen. Die maximalen Längen der einzelnen Leitungen sind der Tabelle zu entnehmen.

Modell	Max. Länge der Leitung zum Ansaugen feuchter Luft (m)	Max. Länge der Leitung zum Abführen des Kondensats (m)	Max. Länge der Leitung zum Ausblasen trockener, gefilterter Luft (m)
DryFan® 8 & DryFan® 8 PRO	1,0	0,6	Optionaler Flansch zur Befestigung einer Leitung (siehe Seite 30)
DryFan® 12 & DryFan® 12 PRO	3,0	1,0	3,0

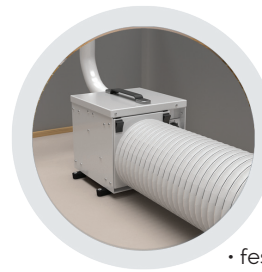
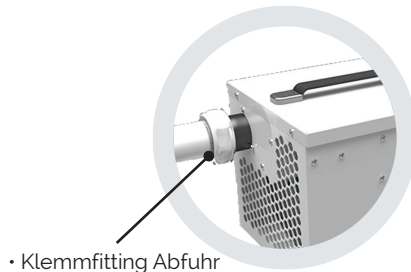
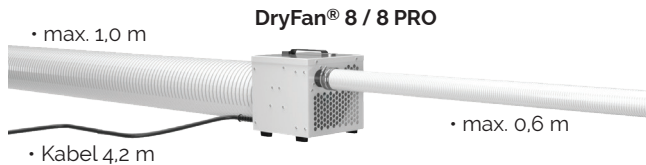

PLATZIERUNG DES DRYFAN® 8 / 8 PRO

- Die Geräte sind nur für den Einsatz im Innenbereich geeignet. Sie können der DRYFAN® 8 / 8 PRO in dem Raum platzieren, der entfeuchtet werden soll. Der DRYFAN® 12 / 12 PRO inner- oder außerhalb dieses Raumes.

Innerhalb des Raums:

Das Gerät so zentral wie möglich anbringen. Dafür sorgen, dass die Saug- und Austrittsöffnungen völlig frei liegen. Wenn nötig können Leitungen angeschlossen werden, um die Ansaugung innerhalb des Raums zu regeln. Das durch die Austrittsöffnung ausgeblasene Kondensat MUSS grundsätzlich über eine Leitung aus dem Raum heraus geführt werden.

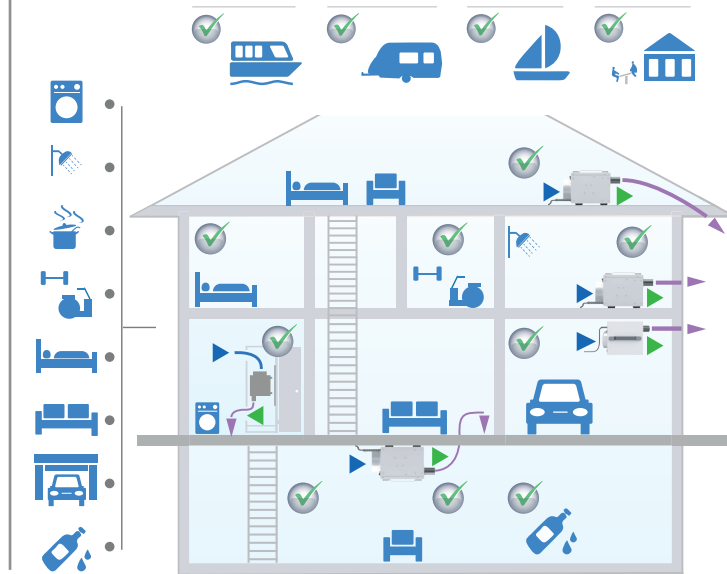

• in einem Kellerraum



• in einem Sportraum

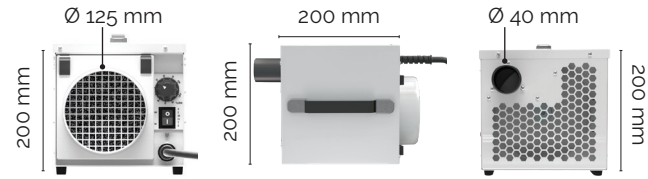

PLATZIERUNG DES DRYFAN® 12 / 12 PRO

- **Platzierung außerhalb des Raums, der entfeuchtet werden soll** (nur bei Geräten mit Flansch für „Austritt Luft“):

Wenn das Gerät außerhalb des Raums platziert wird, der entfeuchtet werden soll, muss eine Leitung zum Ansaugen der feuchten Luft angebracht werden. Um einen Zirkulationseffekt zu erzielen, kann auch der „Austritt trockene Luft“ in diesen Raum geleitet werden. In diesem Fall muss in der Ansaugleitung eine Vorrichtung angebracht werden, um auch Luft außerhalb des Raums anzusaugen, weil das Gerät einen Teil der Luft (15%) wiederverwendet.

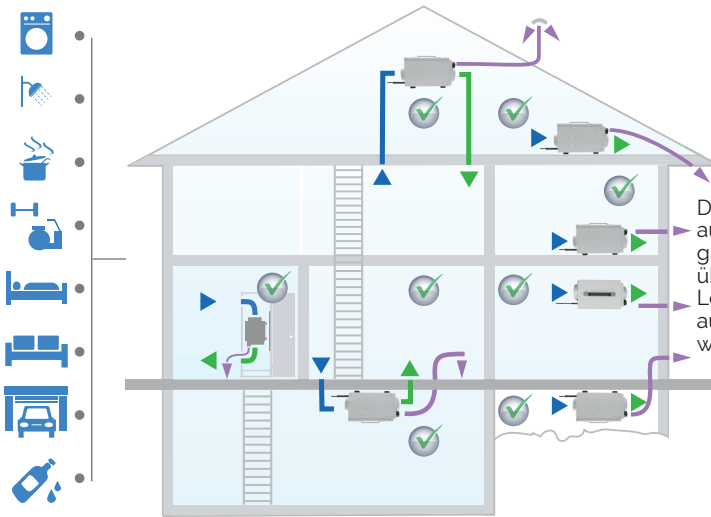

Der "Kondensat-austritt" MUSS grundsätzlich über eine Leitung nach außen geführt werden.

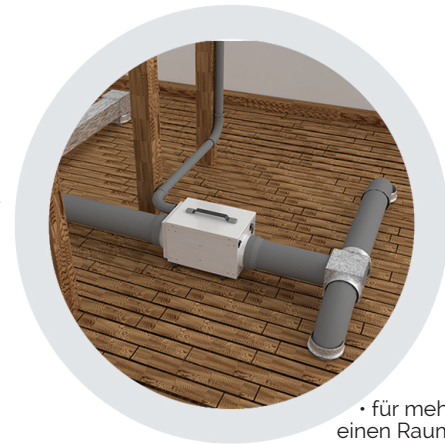

• für mehr als einen Raum

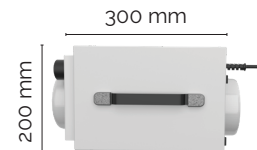
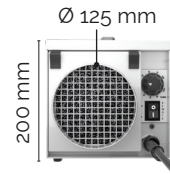

PLATZIERUNG (3)

- **Zur Beachtung:** Wenn es am „Kondensataustritt“ warm und sehr feucht ist, ist dafür zu sorgen, dass dies keine nachteilige Auswirkung auf den Raum hat, in den diese Luft geblasen wird.
- **Zur Beachtung:** Der „Kondensataustritt“ muss vom Entfeuchter aus absteigend montiert werden. So wird verhindert, dass Feuchtigkeit in die Leitung gelangt, die in den Entfeuchter zurückfließen kann. Feuchtigkeit in der Leitung lässt sich mit kürzeren Leitungen oder durch Isolieren der Leitung, um Kondensation in der Leitung vorzubeugen, verhindern. Das Gerät sofort ausschalten und den Stecker aus der Steckdose ziehen, wenn Feuchtigkeit aus dem Entfeuchter tropft. Die Feuchtigkeit im Gerät vollständig trocknen lassen, den Leitungsverlauf verbessern und das Gerät wieder anschließen. Das Gerät nicht laufen lassen, wenn Zweifel besteht, ob es innen ausreichend trocken ist.
- **Zur Beachtung:** Das Rührchen, durch das das Kondensat ausgeblasen wird, hat einen Durchmesser von 40 mm. Dies ist auch das Standardmaß einer Klemmfitting für ein Ablaufrohr und dadurch ideal für die Verwendung als Leitung. Eine Vergrößerung des Durchmessers der „Kondensataustritt“-Leitung erhöht das Ergebnis (weniger Widerstand in der Leitung). Flexible Leitungen/Schläuche können für alle Zu- und Abläufe verwendet werden. Die Leitungslänge ist jeweils auf ein Mindestmaß zu begrenzen. Längere Leitungen wirken sich negativ auf das Ergebnis aus. Die maximalen Längen sind der Tabelle auf Seite 23 zu entnehmen. Leitungen sind bei Ihrem Lieferanten erhältlich.



• an der Decke



• in einem Schrank



• in einem Waschaum

FUNKTIONSWEISE

● BEDIENKNÖPFE

Die Bedienknöpfe befinden sich an der Vorderseite des Geräts neben dem „Ansaugung feuchte Luft“:

1. Einstellknopf für relative Luftfeuchte (%RH), Hygrostat
2. Schalter für Fernbedienung relative Luftfeuchte
3. Buchse für Bananenstecker der Fernbedienung

Automatische Neustartfunktion (Auto Reset)

Nach einer Unterbrechung der Stromzufuhr startet der Entfeuchter automatisch, sobald die Netzspannung wiederhergestellt ist.

● BEFESTIGUNG

Der Entfeuchter kann in jeder Stellung montiert werden, sogar kopfüber. Wenn man die kleinen Befestigungsfüße unten am Gerät nach außen dreht, werden die Befestigungspunkte sichtbar. Alle 4 Füße mit Schrauben (gehören nicht zum Lieferumfang) am Boden, an der Wand oder an der Decke befestigen.

Das Gerät an die richtige Netzspannung und die richtigen Leitungen anschließen.

Dafür sorgen, dass sich der Schalter zur Fernbedienung (Remote) in der Stellung ‚OFF‘ (O) befindet. Den Einstellknopf für die relative Luftfeuchte (Hygrostat) auf die niedrigste Entfeuchtungsstufe oder in die Schaltstellung ‚ON‘ (I) drehen. Der Ventilator beginnt zu laufen. Die Entfeuchtungsstufe einstellen, die für den Raum, der getrocknet werden soll, angemessen ist.

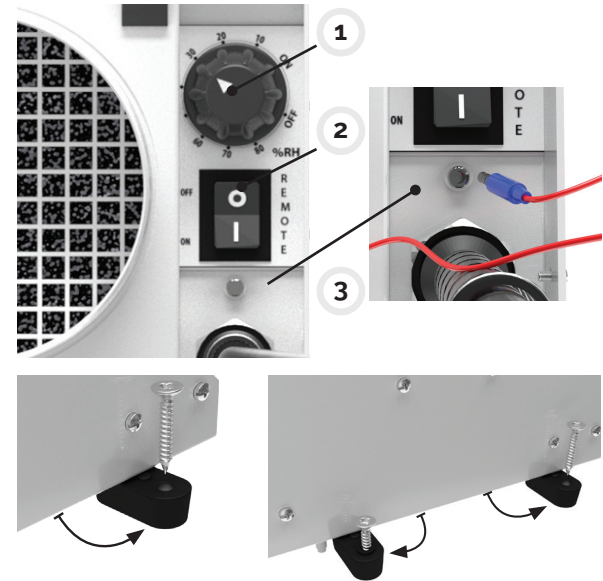

FUNKTIONSWEISE (2)

- **Zur Beachtung:** Eine niedrige Einstellung von 10% bedeutet, dass der Raum bis zu einem hohen Trockengrad entfeuchtet wird, während bei einer Einstellung auf 90% der Feuchtigkeitsgehalt im Raum hoch bleibt. Die richtige Einstellung für den jeweiligen Raum ist vom Wetter, von der Temperatur, von der Nutzung des Raums und von der Zeitdauer abhängig.

- **FERNBEDIENUNG**

Um Einstellungen auch aus der Entfernung vornehmen zu können, kann eine 24-V-Fernbedienung (gehört nicht zum Lieferumfang) mit einem Bananenstecker angeschlossen werden. Die Fernbedienung ist bei Ihrem Lieferanten erhältlich. Darauf achten, dass sich der „Remote Humidistat“-Schalter in der Stellung (O) befindet. Der Entfeuchter wird jetzt über die Fernbedienung bedient, die wenig Strom verbraucht (nur 24 V).



- **REINIGEN**

Schalten Sie das Gerät grundsätzlich aus und ziehen Sie den Stecker aus der Steckdose, bevor Sie das Gerät oder Teile davon reinigen oder Servicearbeiten ausführen lassen. Das Gerät regelmäßig mit einem feuchten Tuch abwischen. Dabei eventuell eine milde Haushaltsseife verwenden. Auf keinen Fall Chemikalien, Benzin, aggressive Mittel oder andere Reinigungsmittel verwenden.

- **LUFTFILTER**

An der Einlassseite befindet sich ein Luftfilter. Dieser Filter muss regelmäßig geprüft und gegebenenfalls gereinigt werden. Der Filter kann mit einem Staubsauger abgesaugt und/oder von Hand in einer milden Seifenlauge gereinigt werden. Der Filter muss völlig trocken sein, wenn er wieder eingesetzt wird. Neue Filter erhalten Sie bei Ihrem Lieferanten.

Zur Beachtung: Das Gerät AUF KEINEN FALL ohne Filter laufen lassen. Staub und Schmutz beeinträchtigen die Funktion des Rotors.

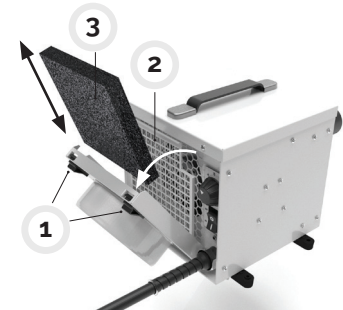
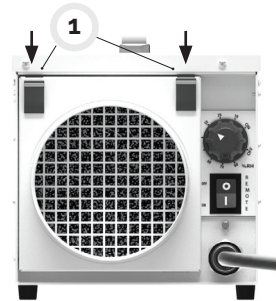

TECHNISCHE DATEN

Spezifikationen	DryFan® 8 / 8 PRO	DryFan® 12 / 12 PRO
Entfeuchtung @ 35°C 90% RLF	8 l/Tag	12 l/Tag
Entfeuchtung @ 27°C 60% RLF	6 l/Tag	10 l/Tag
Luftkapazität Feuchtluftansaugung	90 m ³ /Std.	124 m ³ /Std.
Luftkapazität Kondensataustritt	14 m ³ /Std.	20 m ³ /Std.
Netzspeisung	230V ~ 1 Phase · 50 Hz	230V ~ 1 Phase · 50 Hz
Stromstärke @ 27°C 60% RLF	1,5 A	2,2 A
Energieverbrauch @ 27°C 60% RLF	0,35 kW	0,50 kW
Sicherung (nur für GB)	13 A	13 A
Temperaturbereich	-20°C — + 40°C	-20°C — + 40°C
Geräuschpegel	40 dB	44 dB
IP-Klasse	IP22	IP22
Abmessungen L x T x H mm	200 x 200 x 200	200 x 300 x 200
Gewicht netto / brutto	4,8 kg / 5,4 kg	6,4 kg / 7,1 kg

Hinweis: RLF = relative Luftfeuchte

Änderungen vorbehalten.

Powered by 
DRYFAN



Entsorgung nach Gebrauch

Das Symbol zeigt an, dass dieses Produkt innerhalb der EU nicht zusammen mit dem Hausmüll entsorgt werden darf.



Um eine Gefährdung für Mensch oder Natur durch unkontrolliertes Wegwerfen von Abfällen zu vermeiden und den nachhaltigen Einsatz von Rohstoffen zu fördern, ist das Produkt einem verantwortungsbewussten Recycling zuzuführen. Geben Sie das Gerät an den Lieferanten zurück oder geben Sie es bei einer kommunalen Sammelstelle ab, um eine sichere und verantwortungsbewusste Verarbeitung zu gewährleisten.

GARANTIEBESTIMMUNGEN

- Für Ihren Luftentfeuchter gilt eine 24-monatige Garantie ab dem Kaufdatum.

Alle Material- und Herstellungsfehler werden während der Garantiezeit kostenlos behoben bzw. mangelhafte Teile werden kostenlos ersetzt.

Dabei gelten die folgenden Regeln:

Die oben genannten Material- und Herstellungsfehler ausgenommen, wird jegliche Haftung Zurückgewiesen. Für Folgeschäden wird grundsätzlich nicht gehaftet.

Reparaturen oder der Austausch von Teilen verlängern die Garantie nicht. Das Kaufdatum ist ausschlaggebend für die Dauer der Garantie.

Die Garantie erlischt, wenn das Gerät nicht korrekt angeschlossen ist, unsachgemäß eingesetzt wird und/oder Veränderungen daran vorgenommen wurden. Gleiches gilt, wenn Teile anderer Lieferanten verwendet werden oder wenn Reparaturen von Dritten vorgenommen werden.

Teile, die dem Verschleiß unterliegen oder eine begrenzte Lebensdauer haben, wie z.B. der Filter, sind von der Garantie ausgenommen.

Die Garantie gilt nur, wenn der unveränderte Original-Kaufbeleg mit Kaufdatum vorgelegt wird.

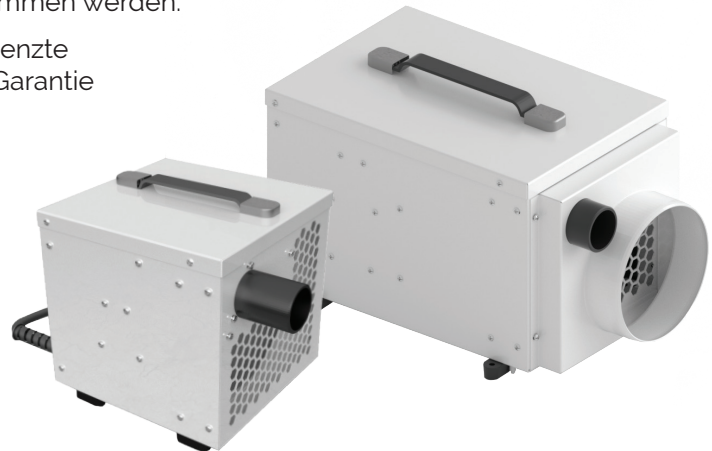

● **Bei Ihrem Lieferanten erhältliche Ergänzungsteile**

- Flansch für Befestigung einer Leitung (maximal 1 Meter) DryFan 8
- flexibler Schlauch für „Kondensataustritt“ – 1 Meter Länge
- flexibler Schlauch für ein- oder ausströmende Luft – 3 Meter Länge
- Fernbedienung – 5-Meter-Kabel mit Bananenstecker
- Austauschbare Filter – Packung mit 3 Stück
- Austauschdeckel (weiß) ohne Haltegriff – pro Stück



• optionaler Flansch für DryFan 8



ECOR PRO

Anton Philipsweg 9-11
1422 AL UITHOORN
The Netherlands

Tel.: +31 (0)297 52 75 83

Fax: +31 (0)297 56 01 87

info@ecorproducts.com
www.ecorproducts.com

Handelskammer: 34334850



DÉSHUMIDIFICATEUR AVEC TECHNIQUE DRYFAN®

FR®

BREVET INTERNATIONAL EN INSTANCE



DRYFAN®
MANUEL

WHITE / WEISS
BLANC / BLANCO / WIT

DryFan® 8 (blanc)
DryFan® 12 (blanc)

STAINLESS STEEL

DryFan® 8 PRO (INOX)
DryFan® 12 PRO (INOX)



ECOR PRO



Powered by
DRYFAN





Votre déshumidificateur d'air agit contre la corrosion, la pourriture du bois, les bactéries, les moisissures et prévient les dommages dus à l'humidité.

SÉCURITÉ

- Pour des raisons de sécurité, veuillez lire attentivement ce manuel d'utilisation avant de mettre votre appareil en service. Les personnes qui ne sont pas familiarisées avec cet appareil ne doivent pas l'utiliser.



L'appareil doit exclusivement être branché sur une prise de 220 - 240 V / 50 Hz avec mise à la terre.



L'installation doit être conforme aux lois et aux dispositions du pays et de la localité où il est branché.



L'appareil est uniquement conçu pour utilisation à l'intérieur.

Le déshumidificateur est sûr. Tout comme pour les autres appareils électriques, utilisez le réseau avec précaution.

- Cet appareil n'est pas conçu pour utilisation par des personnes (y compris des enfants) aux capacités corporelles, sensorielles ou mentales amoindries ou qui n'ont pas l'expérience ni les connaissances adéquates.
- Maintenez l'appareil hors de portée des enfants pour éviter qu'ils jouent avec celui-ci.

- Retirez toujours la fiche de la prise avant de nettoyer l'appareil ou de remplacer le filtre.
- N'utilisez jamais une rallonge. Si aucune prise avec mise à la terre n'est disponible, un électricien agréé doit en installer une.
- Placez l'appareil dans un local qui correspond à la classe d'humidité IP (voyez les caractéristiques techniques).
- Ne nettoyez jamais l'appareil avec un jet d'eau et ne le plongez jamais dans l'eau.
- N'insérez aucun objet dans les ouvertures de l'appareil.
- Chaque entretien, autre que le nettoyage régulier, la commutation de la position du ventilateur ou le remplacement du filtre à air doivent être réalisés par un professionnel agréé.
En cas de non-respect de cette clause, la garantie est nulle et non avenue.
- Votre appareil est livré avec un long cordon (4.200 mm) et une fiche avec mise à la terre.
En cas de remplacement, la fiche doit exclusivement l'être par un exemplaire avec mise à la terre.



**Avvertissement ! N'utilisez jamais l'appareil lorsque le cordon ou la fiche est endommagé(e).
En cas de dommage, faites remplacer le cordon par un professionnel agréé afin d'éviter tout danger et tout accident.**

Veillez à ce que la fiche soit toujours accessible lorsque l'appareil est branché, de sorte à pouvoir la retirer facilement de la prise en cas de nécessité.



N'utilisez jamais l'appareil :

- lorsque le cordon est endommagé
- en des endroits où le cordon peut être endommagé
- à proximité d'une source de chaleur
- à portée de main des enfants
- lorsque des liquides peuvent pénétrer dans l'appareil ou s'écouler sur celui-ci
- en des endroits où des produits chimiques peuvent provoquer des dommages

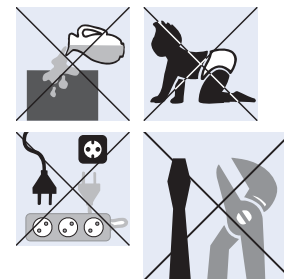

Faites réaliser des réparations exclusivement par un professionnel agréé.

MERCI!

- Votre déshumidificateur utilise la technique innovante DryFan®.

C'est un produit unique en son genre, doté d'une technique de déshumidification révolutionnaire. L'appareil peut déshumidifier l'air 24 heures par jour et 365 jours par an.

Il est idéal pour des pièces d'habitation, des greniers, des caves, des bateaux, des lofts, des maisons de vacances, des garages et des locaux d'entreposage.

Ce déshumidificateur est puissant et convient même à des fins industrielles.

L'appareil est conçu pour pouvoir être utilisé pratiquement partout, dans toutes les positions même renversé.

Ce déshumidificateur n'utilise pas un compresseur. Par rapport à des déshumidificateurs à compresseur, vous pouvez compter sur une capacité double dans des conditions de température normales. Grâce à la technique DryFan®, la capacité est même 3 à 4 fois plus élevée que celle des déshumidificateurs à compresseur aux températures inférieures à 10 °C. Alors que les déshumidificateurs à compresseur arrêtent de fonctionner à 5 °C, les appareils avec technique DryFan® continuent à déshumidifier jusqu'à même -20 °C.

Cet appareil est donc idéal pour déshumidifier des locaux non-chauffés.

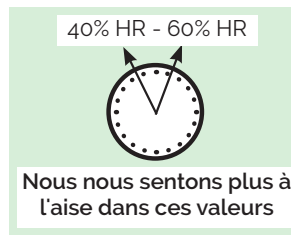

Il est important de lire attentivement ce manuel avant de brancher et de mettre votre appareil en service. Conservez ce manuel en un endroit sûr pour une utilisation future.

Ouvrez la boîte par le haut. Vous pouvez alors facilement sortir l'appareil.

PRINCIPE DE NOTRE TECHNIQUE UNIQUE

- Votre déshumidificateur utilise la technique innovante DryFan®. Un disque absorbant l'humidité (le rotor) tourne en permanence et extrait de l'humidité de l'air.

Un ventilateur très silencieux et à l'efficacité élevée aspire de l'air humide dans l'appareil.

Cet air est soufflé à travers une partie du rotor en rotation. Le rotor est composé d'un ensemble de tissus hygroscopiques sous la forme de minuscules profilés en nid d'abeille.

Ensemble, ils constituent une énorme surface absorbante. Ces tissus hygroscopiques absorbent l'humidité de l'air et assurent un flux d'air extrêmement sec.

La majeure partie de ce flux d'air sec (environ 85%) est directement refoulée de l'appareil (sortie de l'air filtré sec).

L'autre partie (environ 15%) de cet air est réutilisée (« régénération d'air ») : en aval du rotor, il est acheminé à travers un élément en céramique où il est chauffé. Cet air chauffé est ensuite soufflé à travers une partie du rotor. Lorsque cet air est soufflé à travers les fibres, sa température augmente et il peut donc contenir plus de vapeur d'eau. Il extrait du rotor l'humidité absorbée auparavant et la refoule hors de l'appareil via le tuyau d'évacuation de la condensation. Étant donné que le rotor tourne, ce processus d'absorption et d'évacuation d'humidité se répète constamment.

Le tuyau d'évacuation de la condensation a un diamètre de 40 mm. Il peut accueillir un raccord de serrage standard. La condensation ne doit pas être évacuée sous forme de liquide. Elle est évacuée avec de l'air, comme c'est le cas sur de nombreux sècheurs à condensation.

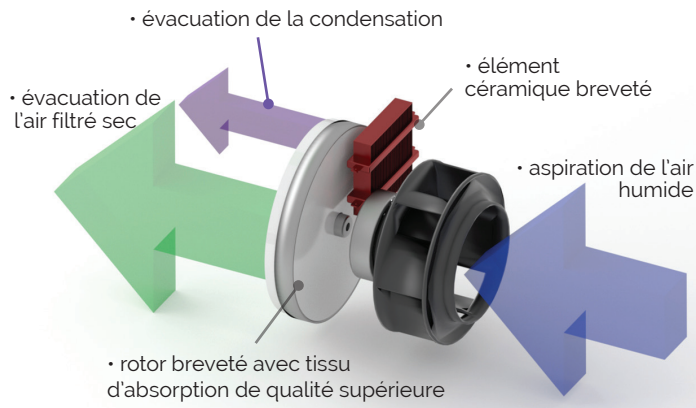

PRINCIPE DE NOTRE TECHNIQUE UNIQUE (2)

● ROTOR ABSORBANT L'HUMIDITÉ – BREVETÉ

Le rotor absorbant l'humidité est le cœur du système DryFan®. Il s'agit d'une série de tissus spéciaux absorbants (protégés par un brevet). Ces couches de tissus constituent de minuscules nids d'abeille (voir la figure), ce qui permet d'obtenir une énorme surface absorbante. Cette innovation est le résultat d'un développement de longue haleine et débouche sur une absorption d'humidité extrêmement efficace.

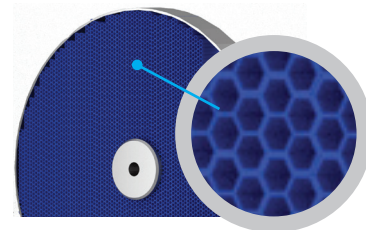

● ÉLÉMENT CÉRAMIQUE PTC – BREVETÉ

L'élément céramique de chauffage - "Réchauffeur régénération PTC" (PTC - Coefficient de température positif) s'auto-régule et ne peut pas surchauffer. Pour tripler la sécurité, nous avons encore intégré un capteur de surchauffe supplémentaire. La technique brevetée de l'élément est à la fois sûre et économe en énergie et ne peut pas atteindre des températures trop élevées dangereuses ni surchauffer, même si le ventilateur est bloqué de manière intempestive. Ici, 15% de l'air est chauffé et réutilisé (air régénéré).

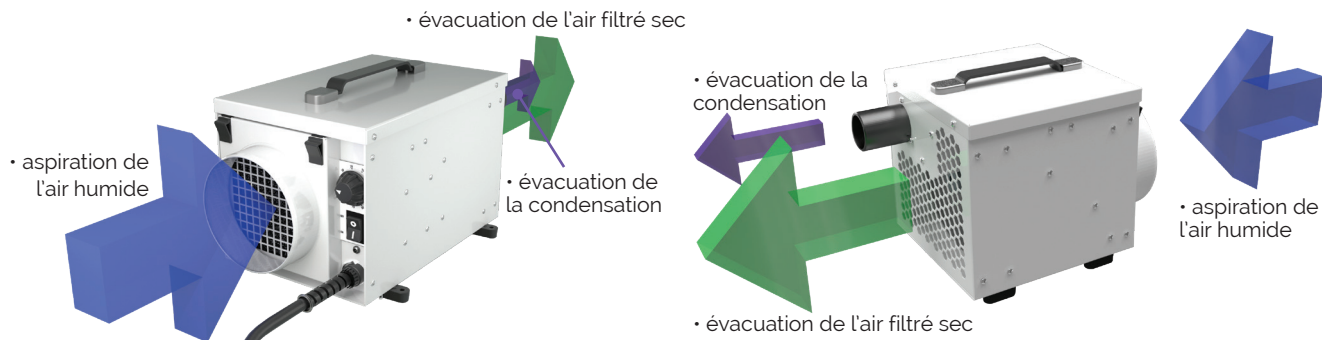
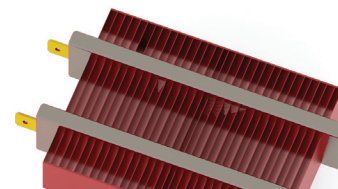

PRINCIPE DE NOTRE TECHNIQUE UNIQUE (3)

● SYSTÈME DE VENTILATION

Tous les modèles sont dotés d'une technique de ventilation spéciale et très silencieuse.

La capacité du ventilateur diffère par type.

Attention : Les conduites limitent la puissance du flux d'air et donc aussi la quantité d'humidité qui peut être extraite de l'air. Maintenez les conduites aussi courtes que possible pour un flux d'air et une déshumidification maximum. Les longueurs maximales des diverses conduites sont indiquées dans le tableau.

Modèle	Longueur max. conduite aspiration air humide (m)	Longueur max. conduite évacuation condensation (m)	Longueur max. conduite évacuation air sec filtré (m)
DryFan® 8 & DryFan® 8 PRO	1,0	0,6	Bride en option pour la fixation d'une conduite (voir p. 45)
DryFan® 12 & DryFan® 12 PRO	3,0	1,0	3,0

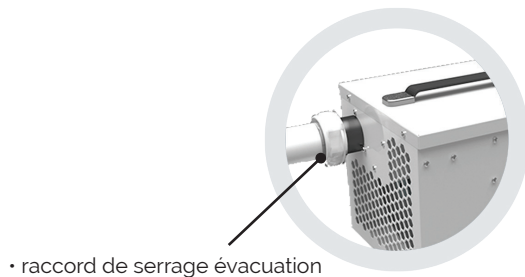
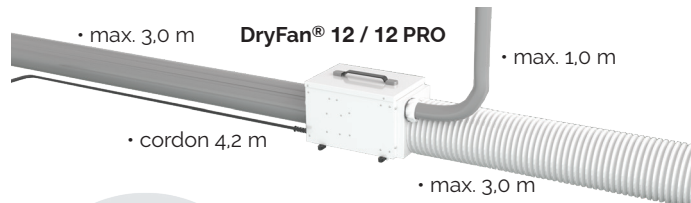
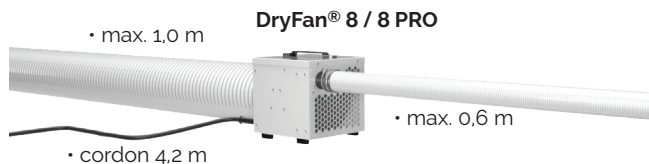

MONTAGE DU DRYFAN® 8 / 8 PRO

- Les appareils conviennent uniquement pour utilisation à l'intérieur.
Le DRYFAN® 8 / 8 PRO peut être montés dans une pièce qui doit être déshumidifiée.
Le DRYFAN® 12 / 12 PRO dans ou à l'extérieur de la pièce.

À l'intérieur de la pièce :

Si vous montez l'appareil dans la pièce, faites-le de manière aussi centrale que possible. Veillez à ce que les ouvertures d'aspiration et d'évacuation soient totalement libres. Les conduites peuvent au besoin être raccordées pour que l'aspiration se fasse dans la pièce. L'évacuation de la condensation DOIT toujours être acheminée vers l'extérieur de la pièce au moyen d'une conduite.

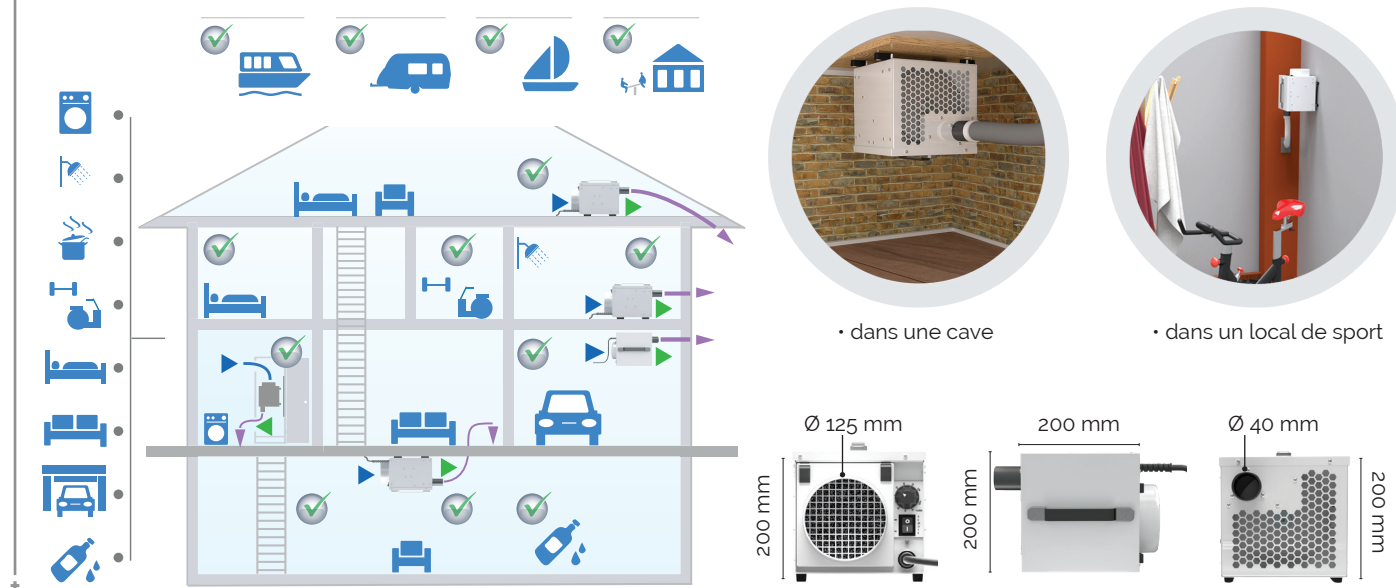

- **Montage à l'extérieur de la pièce à déshumidifier** (Uniquement sur les appareils avec une bride pour « l'évacuation de l'air »):

Si vous montez l'appareil à l'extérieur de la pièce qui doit être déshumidifiée, posez une conduite pour aspirer l'air humide. Afin d'obtenir un effet de circulation, vous pouvez aussi acheminer l'évacuation de l'air sec vers cette pièce. Dans ce cas, il faut prévoir un dispositif dans la conduite d'aspiration pour aussi aspirer de l'air à l'extérieur de la pièce vu que l'appareil réutilise une partie de l'air (15%).

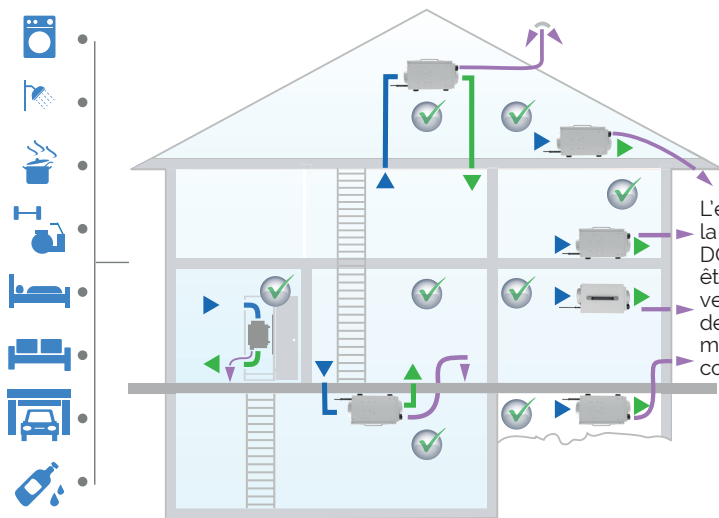

L'évacuation de la condensation DOIT toujours être acheminée vers l'extérieur de la pièce au moyen d'une conduite.

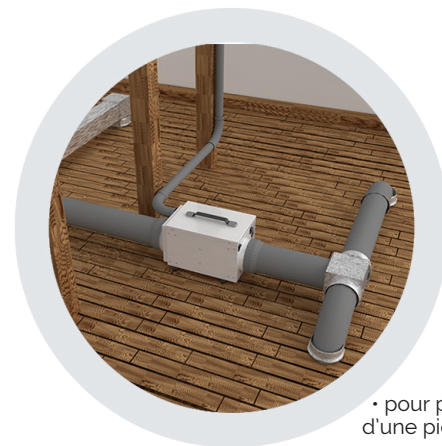

• pour plus d'une pièce

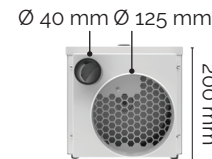
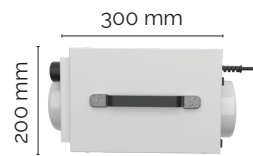
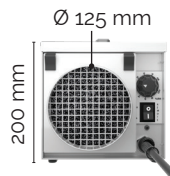

MONTAGE (3)

- **ATTENTION** : Si l'évacuation de la condensation est chaude et très humide, veillez à ce que cela n'ait pas un impact négatif sur la pièce où cet air est évacué.
- **ATTENTION** : Depuis le déshumidificateur, l'évacuation de la condensation doit toujours être montée inclinée vers le bas.

Ceci afin d'éviter que de l'humidité ne se forme dans la conduite et ne retourne dans le déshumidificateur.

Pour éviter la formation d'humidité dans la conduite, travaillez avec des conduites plus courtes ou isolez la conduite afin d'éviter la formation de condensation dans celle-ci. Si de l'humidité s'écoule du déshumidificateur, désactivez immédiatement votre appareil et retirez la fiche de la prise. Laissez sécher toute l'humidité dans l'appareil, améliorez le cheminement de la conduite et branchez à nouveau l'appareil. Ne faites pas fonctionner l'appareil si vous n'êtes pas certain qu'il est suffisamment sec à l'intérieur.

- **ATTENTION** : Le tuyau d'évacuation de la condensation a un diamètre de 40 mm. C'est aussi la cote standard pour un raccord de serrage d'un tuyau d'évacuation et convient donc idéalement pour utilisation en tant que conduite. L'augmentation du diamètre de la conduite d'évacuation de la condensation améliore le résultat (résistance moindre dans la conduite). Des conduites/tuyaux flexibles peuvent être utilisés pour toutes les admissions et évacuations.

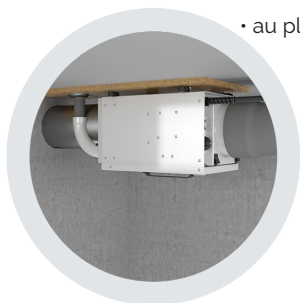

• au plafond



• dans une armoire



• dans une buanderie

● BOUTONS DE COMMANDE

Les boutons de commande se trouvent à l'avant de l'appareil, à côté de l'aspiration d'air humide, et sont :

1. Bouton de réglage de l'humidité relative (%HR), l'hygrostat
2. Interrupteur de télécommande de l'humidité relative
3. Prise pour fiche banane de télécommande

Fonction de redémarrage automatique (auto reset)

Après une coupure de courant, le déshumidificateur redémarre automatiquement lorsque la tension du réseau est rétablie.

● FIXATION

Le déshumidificateur se monte dans n'importe quelle position, même renversée. Au bas de l'appareil, tournez les pieds vers l'extérieur pour voir les points de fixation. Fixez les 4 pieds avec des vis ou des boulons (pas livrés) au sol, au mur ou au plafond.

Branchez l'appareil sur la tension de réseau correcte et raccordez les conduites.

Veillez à ce que l'interrupteur de la télécommande (Remote) occupe la position 'OFF' (O). Tournez le bouton de réglage de l'humidité relative (hygrostat) vers le niveau de déshumidification le plus bas ou placez l'interrupteur en position 'ON' (I).

Le ventilateur se met à tourner. Placez le niveau de déshumidification sur la valeur souhaitée pour la pièce à déshumidifier.

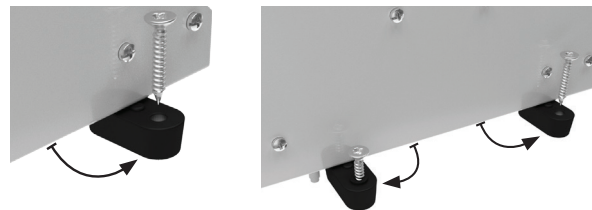
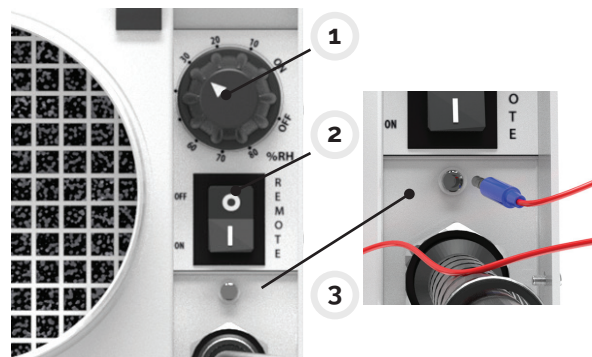

FONCTIONNEMENT (2)

- **ATTENTION** : Un réglage bas sur 10% signifie que la pièce est déshumidifiée à un niveau fort sec, tandis qu'un réglage sur 90% maintient un niveau d'humidité fort élevé dans la pièce. Le réglage correct pour la pièce peut dépendre du temps, de la température, de l'utilisation et de la durée.

- **TÉLÉCOMMANDE**

Pour le réglage à distance, vous pouvez brancher une télécommande 24V (pas livrée) au moyen d'une fiche banane. Vous pouvez acheter la télécommande chez votre fournisseur. Veillez à ce que l'interrupteur "Remote Humidistat" occupe la position (O). À présent, le déshumidificateur est piloté au moyen de la télécommande, qui consomme peu de courant, soit à peine 24V.



- **NETTOYAGE**

Désactivez toujours l'appareil et retirez la fiche de la prise avant de nettoyer l'appareil et/ou des pièces ou de procéder à l'entretien.

Dépoussiérez régulièrement l'appareil avec un chiffon humide, éventuellement additionné de savon ménager doux. N'utilisez jamais de produits chimiques, de l'essence, des agents agressifs ou d'autres produits de nettoyage.

- **FILTRE À AIR**

Un filtre à air est prévu du côté admission. Il faut régulièrement inspecter et, le cas échéant, nettoyer ce filtre. Le filtre se nettoie avec un aspirateur et/ou à la main avec une solution de savon doux. Veillez à ce que le filtre soit totalement sec avant de le poser à nouveau. Des filtres neufs sont disponibles auprès de votre fournisseur.

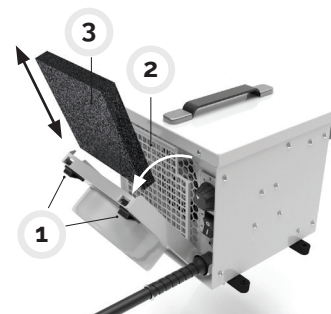
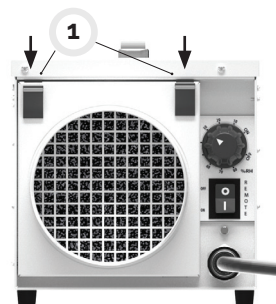

ATTENTION: Ne laissez JAMAIS tourner votre appareil sans filtre. La poussière et les saletés affectent le fonctionnement du rotor.

CARACTÉRISTIQUES TECHNIQUES

Spécifications	DryFan® 8 / 8 PRO	DryFan® 12 / 12 PRO
Déshumidification @ 35°C 90% HR	8 l/jour	12 l/jour
Déshumidification @ 27°C 60% HR	6 l/jour	10 l/jour
Capacité d'aspiration d'air humide	90 m ³ /h	124 m ³ /h
Capacité d'évacuation de la condensation	14 m ³ /h	20 m ³ /h
Tension de réseau	230V ~ 1 phase · 50 Hz	230V ~ 1 phase · 50 Hz
Intensité de courant @ 27°C 60% HR	1,5 A	2,2 A
Consommation d'énergie @ 27°C 60% HR	0,35 kW	0,50 kW
Fusible (uniquement pour GB)	13 A	13 A
Plage de température	-20°C — + 40°C	-20°C — + 40°C
Niveau sonore	40 dB	44 dB
Classe IP	IP22	IP22
Dimensions L x p x h mm	200 x 200 x 200	200 x 300 x 200
Poids net/brut	4,8 kg / 5,4 kg	6,4 kg / 7,1 kg

Rem.: HR = humidité relative

Sous réserve de modifications.

Powered by
DRYFAN



Mise au rebut après utilisation



Ce symbole indique que dans l'UE ce produit ne peut pas être jeté avec d'autres déchets ménagers. Pour éviter des dommages éventuels à l'environnement ou à la santé des personnes suite à la mise au rebut incontrôlée de déchets, ceux-ci doivent être recyclés de manière responsable afin de promouvoir l'utilisation durable de matières premières. Remettez l'appareil à votre fournisseur ou à un point de collecte dans votre municipalité. Ils assurent un traitement sûr et responsable de l'appareil.

GARANTIEBEPALINGEN

- Votre déshumidificateur est assorti d'une garantie de 24 mois, à compter du jour de l'achat.

Tous les vices de matériaux et de fabrication sont réparés ou remplacés gratuitement durant la période de garantie.

Règles en vigueur :

Nous rejetons toute responsabilité, exception faite pour les vices de matériaux et de fabrication susmentionnés. Nous ne sommes en aucun cas responsables de tout dommage consécutif.

Les réparations ou le remplacement de pièces ne prolongent pas la garantie. Le jour d'achat est déterminant pour la durée de la garantie.

La garantie est nulle et non avenue si l'appareil est branché incorrectement, utilisé de manière inexperte et/ou si des modifications y ont été apportées. Cela s'applique aussi à l'utilisation de pièces d'autres fournisseurs ou si des réparations ont été réalisées par des tiers.

Les pièces sujettes à l'usure ou à la durée de vie limitée, comme le filtre par exemple, sont exclues de la garantie.

La garantie est uniquement valable si vous pouvez produire le titre d'achat d'origine, sans aucune modification, avec la date d'achat.

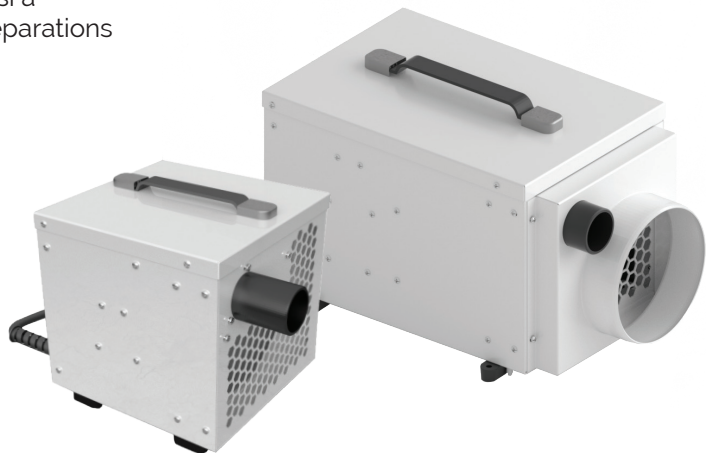

- **Pièces complémentaires, disponibles auprès de votre fournisseur**
 - Bride pour fixer une conduite (maximum 1 mètre) DryFan 8
 - Tuyau flexible pour l'évacuation de la condensation – 1 mètre de long
 - Tuyau flexible pour l'air entrant ou sortant – 3 mètres de long
 - Télécommande – cordon de 5 mètres avec fiche banane
 - Filtres interchangeables – jeu de 3
 - Couvercle de remplacement (nu) sans poignée – par pièce



• bride en option pour DryFan 8



ECOR PRO

Anton Philipsweg 9-11
1422 AL UITHOORN
The Netherlands

Tél.: +31 (0)297 52 75 83
Fax: +31 (0)297 56 01 87

info@ecorproducts.com
www.ecorproducts.com

Chambre de commerce : 34334850

ECOR^{PRO}

Sous réserve de modifications.

LUCHTONTVOCHTIGER MET DRYFAN® TECHNIEK

INTERNATIONAL PATENT PENDING



WHITE / WEISS
BLANC / BLANCO / WIT

DryFan® 8 (wit)
DryFan® 12 (wit)

STAINLESS STEEL

DryFan® 8 PRO (roestvrij staal)
DryFan® 12 PRO (roestvrij staal)



ECOR PRO



Powered by
DRYFAN





Uw luchtontvochtiger werkt tegen roestvorming, houtrot, bacteriën, schimmels en voorkomt schade door vocht.

VEILIGHEID

- Om veiligheidsredenen moet u deze gebruiksaanwijzingen zorgvuldig lezen, voordat u uw apparaat in gebruik neemt. Personen die niet vertrouwd zijn met dit apparaat moeten het niet gebruiken.



Dit apparaat moet uitsluitend worden aangesloten op een geaard stopcontact met 220-240 V / ~ 50 Hz netvoeding.



De installatie moet in overeenstemming zijn met de wetten en bepalingen van het land en de plaats waar het wordt aangesloten.



Het apparaat is uitsluitend ontworpen voor gebruik binnenshuis.

De luchtontvochtiger is veilig. Gebruik het net als bij andere elektrische apparaten met zorg.

- Dit apparaat is niet bedoeld voor gebruik door personen (inclusief kinderen) met verminderde lichamelijke, zintuiglijke of geestelijke vermogens, of gebrek aan ervaring en kennis, tenzij ze onder toezicht staan of instructie met betrekking tot het gebruik van het apparaat hebben gekregen van een persoon die verantwoordelijk is voor hun veiligheid.
- Houd het apparaat buiten het bereik van kinderen, zodat ze er niet mee kunnen spelen.

VEILIGHEID (2)

- Haal altijd de stekker uit het stopcontact voordat u het apparaat schoonmaakt of het filter vervangt.
- Gebruik nooit een verlengsnoer. Als er geen geaard stopcontact aanwezig is, moet dit door een erkende elektricien worden geïnstalleerd.
- Plaats het apparaat uitsluitend in een ruimte die in overeenstemming is met de vochtigheidsklasse, de IP-klasse (zie technische gegevens).
- Spuit het apparaat nooit schoon en dompel het nooit onder water.
- Steek geen voorwerpen in de openingen van het apparaat.
- Ieder onderhoud, anders dan het regelmatig schoonmaken of het verwisselen van het luchtfilter, moet door een erkende vakman worden uitgevoerd.
Doet u dit niet, dan kan de garantie geheel vervallen.
- Uw apparaat wordt geleverd met een lang snoer (4200 mm) en een geaarde stekker.
De stekker mag uitsluitend worden vervangen door een geaarde stekker.



Waarschuwing! Gebruik het apparaat nooit als het snoer of de stekker is beschadigd. Laat het snoer, als het is beschadigd, vervangen door een erkende vakman om gevaar en ongelukken te voorkomen.

Zorg ervoor dat de stekker altijd goed bereikbaar als het apparaat is aangesloten, zodat u gemakkelijk de stekker uit het stopcontact kunt halen, als dit noodzakelijk is.



Gebruik de luchtontvochtiger nooit:

- als het snoer is beschadigd
- op plaatsen waar het snoer beschadigd kan raken
- in de buurt van een warmtebron
- binnen het bereik van kinderen
- als vloeistof op of in het apparaat kan lekken
- waar chemicaliën schade kunnen veroorzaken
- in industriële omgevingen met gas- en/of stofexplosie risico

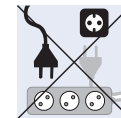

Dit apparaat is niet gemaakt voor doe-het-zelf reparatie.

HARTELIJK BEDANKT!

- Hartelijk dank voor het kiezen voor ons product.

Uw ontvochtiger maakt gebruik van de innovatieve DryFan® techniek. Het is een uniek product en maakt gebruik van een revolutionaire ontvochtigingstechniek. Het apparaat kan dagelijks (24 uur per dag), 365 dagen per jaar lucht ontvochtigen. Ideaal voor woonruimten, zolders, kelders, boten, vakantiehuizen, garages en opslagruimten.

Deze luchtontvochtiger is krachtig en kan zelfs voor industriële doeleinden worden ingezet. Het apparaat is ontworpen om bijna overal te gebruiken, in iedere stand, zelfs ondersteboven.

Deze ontvochtiger maakt geen gebruik van een compressor. In vergelijking met compressor-ontvochtigers kunt u bij kamertemperatuur rekenen op een dubbele capaciteit. Dankzij de DryFan® techniek is de capaciteit bij temperaturen onder de 10 °C zelfs 3-4 keer hoger dan compressor-ontvochtigers. Waar compressor-ontvochtigers stoppen bij 5 °C gaan de apparaten met de DryFan® techniek door met ontvochtigen tot zelfs -20 °C. Dit maakt dit type bij uitstek geschikt om in onverwarmde ruimten te ontvochtigen.

De ideale luchtvochtigheid is vastgesteld op 40-60% relatieve luchtvochtigheid op een jaarlijkse basis. Voor relatieve luchtvochtigheid (rv) wordt vaak de Engelse term Relative Humidity (RH) gebruikt.

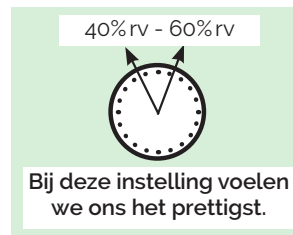

Het is belangrijk dat u de handleiding aandachtig leest, voordat u uw apparaat aansluit en in gebruik neemt. Bewaar dit boekje op een goede plaats voor toekomstig gebruik.

Open de doos aan de bovenzijde. U kunt het apparaat dan gemakkelijk uitnemen.

HOE ONZE UNIEKE TECHNIEK WERKT

- Uw ontvochtiger maakt gebruik van de DryFan® techniek. Een constant ronddraaiende vochtabsorberende schijf (de rotor) neemt vocht op uit de lucht.

Een geluidsarme ventilator met een hoge efficiency zuigt vochtige lucht in het apparaat. Deze lucht wordt door een deel van de ronddraaiende rotor geblazen. De rotor bestaat uit een verzameling hygroscopische weefsels in de vorm van minuscule honingraatprofielen. Met elkaar vormen ze een enorm absorberend oppervlak. Deze hygroscopische weefsels nemen vocht op uit de lucht en zorgt voor een extreem droge luchtstroom.

Het grootste deel van deze droge luchtstroom (circa 85%) wordt direct uit het apparaat geblazen (uitblaas droge gefilterde lucht).

Het andere deel (ongeveer 15%) van deze lucht wordt hergebruikt ("regen air"), het wordt na de rotor door een keramisch element geleid, waar het wordt verwarmd. Deze verwarmde lucht wordt vervolgens door een deel van de rotor geblazen. Als deze lucht door de vezels wordt geblazen heeft het een hogere temperatuur en kan dus meer waterdamp bevatten. Het neemt het eerder opgenomen vocht uit de rotor op en blaast het uit het apparaat door het condensafvoerpijpje. Omdat de rotor draait herhaalt zich het proces van opnemen en afgeven van vocht constant.

Het pijpje waar het condens wordt uitgeblazen heeft een diameter van 40 mm. Hierop past een standaard knelfitting. Condens hoeft niet als een vloeistof te worden afgevoerd. Het wordt met lucht uitgeblazen, net zoals dit bij veel condensdrogers ook het geval is. De uitblaas dient naar buiten te worden afgevoerd.

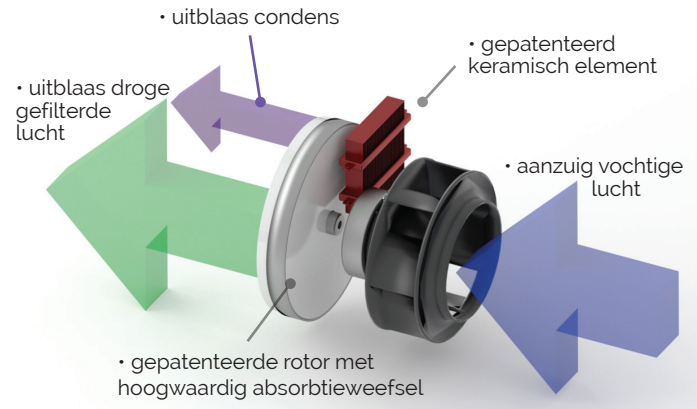

HOE ONZE UNIEKE TECHNIEK WERKT (2)

- **VOCHTABSORBERENDE ROTOR - PATENT**

De vochtabsorberende rotor is het hart van het DryFan® systeem. Het is een aaneenschakeling van speciaal absorberende weefsels (beschermd door patent). Deze weefsels zijn golvend gerangschikt in minuscule honingraatvorm (zie afbeelding), waardoor een enorm groot absorberend oppervlak wordt verkregen. Deze innovatie is een ontwikkeling van vele jaren geweest, met als resultaat een extreem efficiënte vochtopvang.

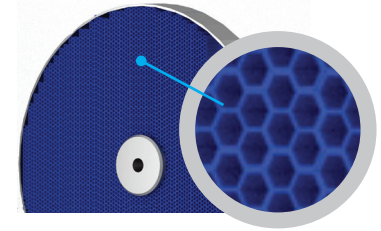

- **PTC KERAMISCH ELEMENT - PATENT**

Het keramische verwarmingselement – “PTC Regen Heater” (PTC – Positive Temperature Coëfficiënt) regelt zichzelf en kan niet oververhit raken. Voor driedubbele veiligheid hebben we nog extra een oververhittingssensor ingebouwd. De gepatenteerde techniek van het element is zowel veilig als energiezuinig en kan geen gevaarlijke te hoge temperaturen bereiken of oververhitten, zelfs niet als de ventilator per ongeluk is geblokkeerd.

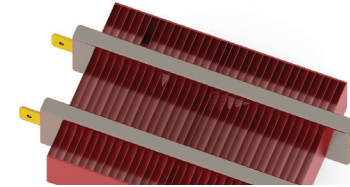

Hier wordt 15% van de lucht verwarmd en hergebruikt (geregenereerde lucht).

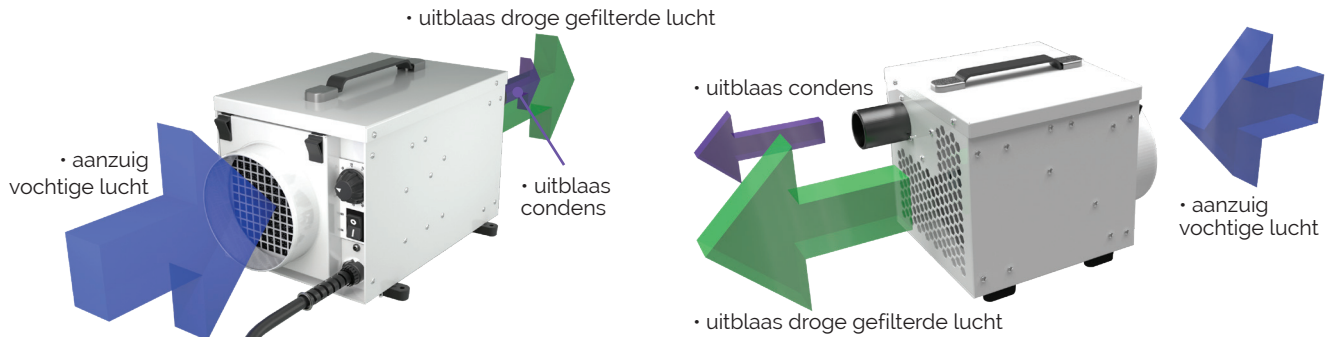

HOE ONZE UNIEKE TECHNIEK WERKT (3)

● VENTILATIE SYSTEEM

Alle modellen zijn voorzien van een speciale ventilatie geluidsarme techniek.

De ventilatorcapaciteit verschilt per type.

Let op: Leidingen beperken de sterkte van de luchtstroom en beperken daarom ook de hoeveelheid vocht die uit de lucht wordt onttrokken. Hou de leidingen zo kort mogelijk voor een maximale luchtstroom en maximale ontvochtiging. Maximale lengten van de diverse leidingen zijn in de tabel weergegeven.

Model	Maximale lengte leiding aanzuig vochtige lucht (m)	Maximale lengte uitblaas condens (m)	Maximale lengte uitblaas droge gefilterde lucht (m)
DryFan® 8 & DryFan® 8 PRO	1,0	0,6	Optionele flens voor de bevestiging van een leiding (zie p. 60)
DryFan® 12 & DryFan® 12 PRO	3,0	1,0	3,0

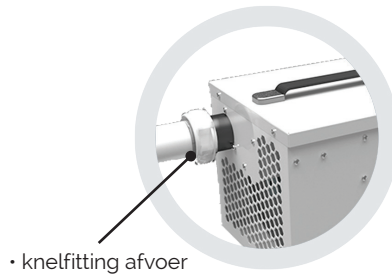

PLAATSING VAN DE DRYFAN® 8 / 8 PRO

- De apparaten zijn uitsluitend geschikt voor gebruik binnenshuis. De DRYFAN® 8 / 8 PRO moet in de te ontvochtigen ruimte worden geplaatst. De DRYFAN® 12 / 12 PRO kan in of buiten de ruimte worden geplaatst.

Plaatsing binnen de ruimte:

Doe dit zo centraal mogelijk. Zorg ervoor dat de in- en uitblaasopeningen geheel vrij zijn. Leidingen kunnen zo nodig worden aangesloten om de aanzuig binnen de ruimte te regelen. De condens uitblaas MOET altijd met een leiding naar buiten de ruimte worden geleid.

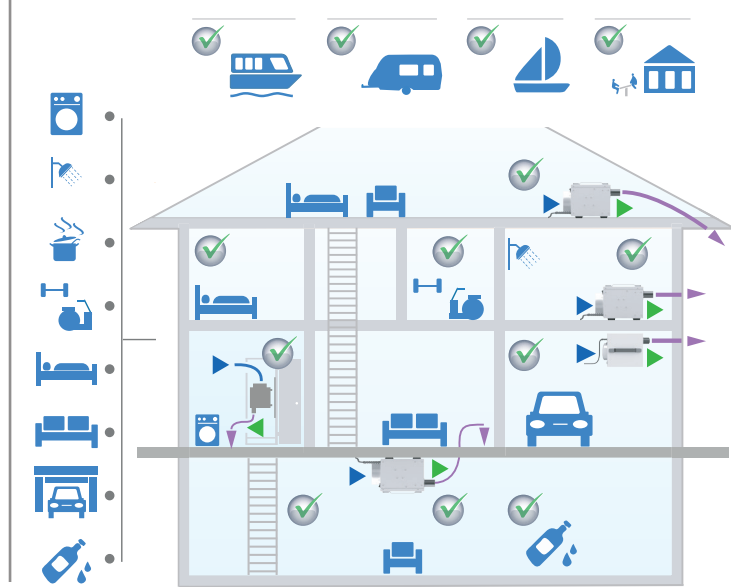

• in de kelder



• in een sportruimte

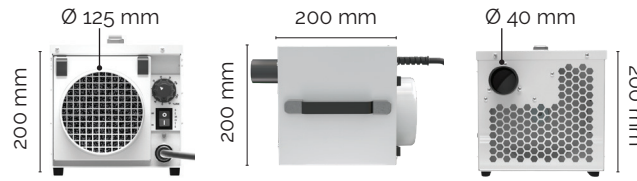

● **Plaatsing buiten ruimte** (Uitsluitend bij apparaten met een flens voor de "lucht uitblaas"):

Breng een leiding aan om de vochtige lucht aan te zuigen. Om een circulatie-effect te verkrijgen kunt u de uitblaas droge lucht terug naar deze ruimte leiden. In dit geval moet er een voorziening in de aanzuigleiding worden gemaakt om ook lucht van buiten de ruimte aan te zuigen, omdat het apparaat een deel van de lucht (15%) hergebruikt.

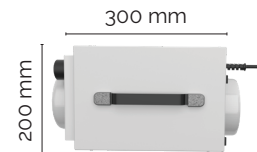
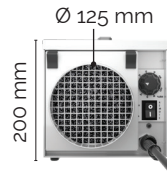
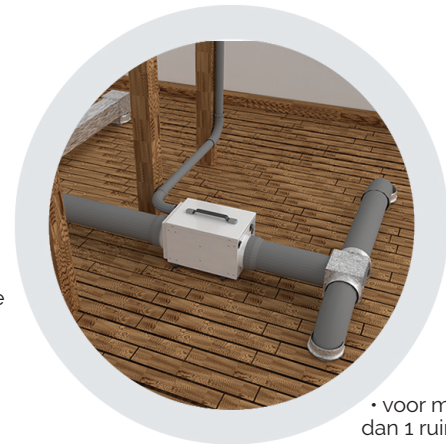
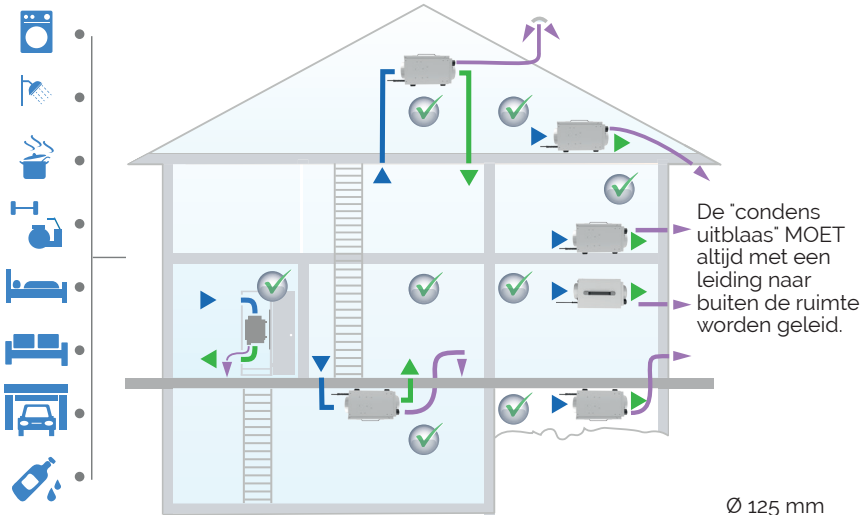

PLAATSING (3)

- **LET OP:** Als de "condens uitblaas" warm is en erg vochtig, zorg er dan voor dat dit geen nadelig effect heeft op de ruimte waar deze lucht wordt uitgeblazen.
- **LET OP:** De "condens uitblaas" moet vanaf de ontvochtiger aflopend worden gemonteerd. Dit om te voorkomen dat er zich vocht ophoopt in de leiding wat terug in de ontvochtiger kan lopen. De vochtophoping kan worden voorkomen met kortere leidingen of met een isolatie van de leiding om condensatie in de leiding te voorkomen. Als er water uit de ontvochtiger druppelt, schakel dan uw apparaat onmiddellijk uit en haal de stekker uit het stopcontact. Laat het vocht in het apparaat volledig opdrogen, verbeter de loop van de leiding en sluit het apparaat weer aan. Laat het apparaat niet werken als er twijfel bestaat of het apparaat van binnen wel voldoende droog is.
- **LET OP: Het pijpje van de condens uitblaas heeft een diameter van 40 mm. Dit is ook de standaard afmeting voor een knelfitting van een afvoerpijp en dus ideaal geschikt om te gebruiken als leiding.** Vergroting van de diameter van de condens uitblaas vergroot het resultaat (minder weerstand in de leiding). Flexibele leidingen/slangen kunnen voor alle invoeren en afvoeren worden gebruikt.

De lengten van de leidingen moeten zoveel mogelijk tot een minimum worden beperkt. Langere leidingen hebben een negatieve invloed op de resultaten. Raadpleeg voor maximum lengten de tabel (pag. 7).

Leidingen kunnen door uw leverancier worden geleverd.



• aan het plafond



• in een kast



• in een
wasruimte

BEDIENING

● BEDIENINGSKNOPPEN

Deze bedieningsknoppen bevinden zich aan de voorkant van de unit, naast de "aanzuig vochtige lucht". Het zijn:

1. Instelknop relatieve vochtigheid (%RV), de hygrostaat
2. Schakelaar afstandsbediening relatieve vochtigheid
3. Plug voor banaanstekker afstandsbediening

Automatische herstart functie (auto reset).

Als er een stroomonderbreking is geweest, start de ontvochtiger automatisch, als de netspanning opnieuw wordt aangesloten.

● BEVESTIGING

De ontvochtiger kan in iedere stand worden gemonteerd, zelfs ondersteboven. Draai de voetjes aan de onderkant van het apparaat naar buiten en u ziet de bevestigingspunten. Zet alle 4 de voetjes vast met schroeven of boutjes (niet bijgeleverd) aan de vloer, aan de muur of aan het plafond.

● STAND ALONE

Sluit het apparaat aan op de juiste netspanning en leidingen.

Zorg ervoor dat de schakelaar afstandsbediening (Remote) staat op de positie 'OFF' (O). Draai de instelknop relatieve vochtigheid (hygrostaat) naar het laagste ontvochtigingsniveau. De ventilator gaat draaien. Zet het ontvochtigingsniveau op de stand die wenselijk is voor de ruimte, die moet worden gedroogd.

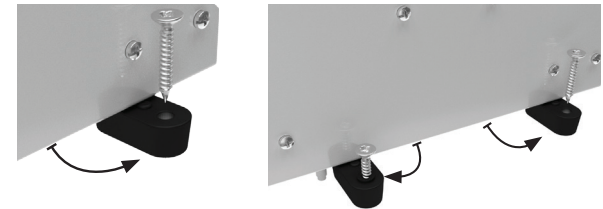
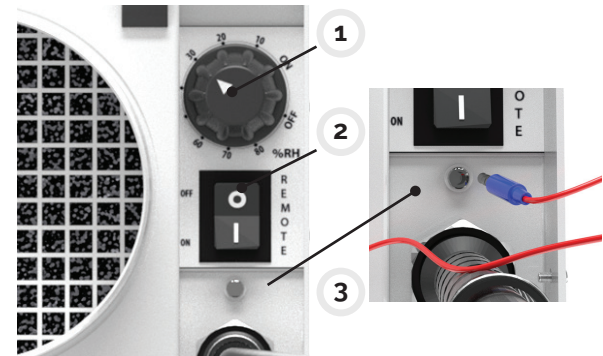

BEDIENING (2)

- **LET OP:** Een lage instelling van 10% betekent dat de ruimte tot een erg droog niveau wordt ontvochtigd, terwijl met een instelling van 90% de ruimte een hoog vochtigheidsniveau houdt. De juiste instelling voor de ruimte kan afhankelijk zijn van het weer, de temperatuur, het gebruik en de tijdsduur.

- **AFSTANDBEDIENING**

Voor instellingen op afstand kunt u een 24V (of minder) afstandsbediening (niet bijgeleverd) met een banaanstekker aansluiten. De afstandsbediening kan bij uw leverancier worden aangeschaft. Let erop dat de "Remote Humidistat" schakelaar op aan staat (I). De ontvochtiger zal nu worden bediend door de afstandsbediening, die weinig stroom verbruikt.



- **SCHOONMAKEN**

Zet het apparaat altijd uit en haal de stekker uit het stopcontact voordat u het apparaat en/of onderdelen schoonmaakt of service laat geven.

Veeg het apparaat regelmatig schoon met een vochtige doek, eventueel voorzien van een zachte huishoudzeep. Gebruik nooit chemicaliën, benzine of agressieve middelen of andere schoonmaakmiddelen.

- **LUCHTFILTER**

Aan de inlaatzijde bevindt zich een luchtfilter. Dit filter moet regelmatig worden nagekeken en zo nodig worden schoongemaakt. Het filter kan met een stofzuiger worden schoongemaakt of met de hand in een sopje met zachte zeep worden gereinigd. Zorg ervoor dat het filter volkomen droog is, voordat u het terugplaatst. Nieuwe filters kunt u bij uw leverancier verkrijgen.

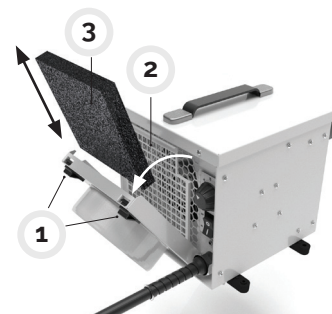
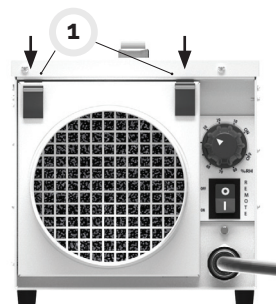

LET OP:

- **Laat uw apparaat NOOIT zonder filter draaien. Stof en vuil tasten de werking van de rotor aan.**

TECHNISCHE GEGEVENS

Specificaties	DryFan® 8 / 8 PRO	DryFan® 12 / 12 PRO
Ontvochtiging @ 35°C 90%rv	8 l/dag	12 l/dag
Ontvochtiging @ 27°C 60%rv	6 l/dag	10 l/dag
Luchtcapaciteit aanzuig vochtige lucht	90 m ³ /h	12 m ³ /h
Luchtcapaciteit condens uitblaas	14 m ³ /h	20 m ³ /h
Netvoeding	230V ~ 1 fase · 50 Hz	230V ~ 1 fase · 50 Hz
Stroomsterkte @ 27°C 60%rv	1,5 A	2,2 A
Energieverbruik @ 27°C 60%rv	0,35 kW	0,50 kW
Zekering (alleen voor GB)	13 A	13 A
Temperatuursbereik	-20°C — + 40°C	-20°C — + 40°C
Geluidsniveau	40 dB	44 dB
IP-klasse	IP22	IP22
Afmetingen l x b x h mm	200 x 200 x 200	200 x 300 x 200
Gewicht netto / bruto	4,8 kg / 5,4 kg	6,4 kg / 7,1 kg

Wijzigingen voorbehouden.

Powered by 
DRYFAN



Verwijdering na gebruik



Het symbool geeft aan, dat u dit product niet binnen de EU mag weggooien met ander huishoudelijk afval. Om eventuele schade aan de natuur of gezondheid aan mensen te voorkomen door het ongecontroleerd weggooien van afval, moet het op een verantwoorde manier worden gerecycled om het duurzaam gebruik van grondstoffen te bevorderen. Lever het apparaat in bij uw leverancier of breng het naar een inzamelpunt in uw gemeente. Zij kunnen zorgdragen voor een veilige en verantwoorde verwerking.

GARANTIEBEPALINGEN

- Uw luchtontvochtiger heeft 12 maanden garantie, die wordt gerekend vanaf de dag van aankoop. Alle materiaalfouten en fabrieksfouten worden gratis gerepareerd of vervangen gedurende de garantieperiode.

De volgende regels zijn hierbij van kracht:

Wij wijzen iedere aansprakelijkheid af, anders dan bovengenoemde materiaal- of fabrieksfouten. Voor vervolgschade zijn wij nimmer aansprakelijk.

Reparaties of vervanging van onderdelen verlengen de garantie niet. De dag van aankoop is bepalend voor de tijdsduur van de garantie.

Garantie vervalt indien het apparaat niet deugdelijk is aangesloten, ondeskundig is gebruikt en/of als er veranderingen zijn aangebracht. Hetzelfde geldt voor het gebruik van onderdelen van andere leveranciers of als reparaties door derden zijn uitgevoerd.

Onderdelen, die aan slijtage onderhevig zijn of een beperkte levensduur hebben, zoals bijvoorbeeld het filter, zijn van garantie uitgesloten.

Garantie is alleen geldig, indien u de originele aankoopbon, zonder aangebrachte wijzigingen, met aankoopdatum kunt overleggen.

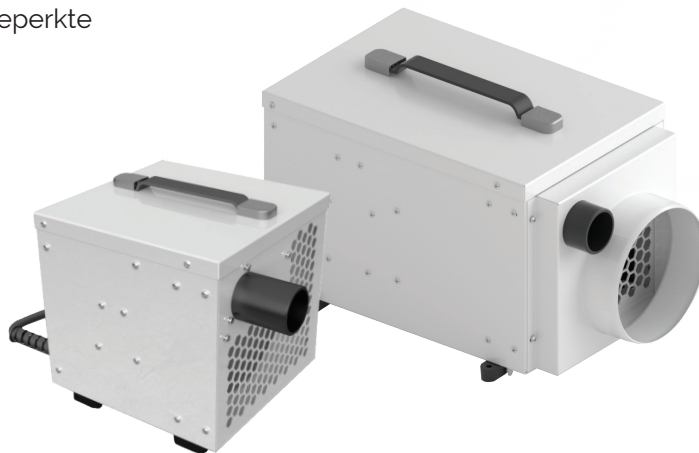

- **Aanvullende onderdelen, verkrijgbaar bij uw leverancier**
 - flens om een leiding (maximaal 1 meter) te bevestigen DryFan 8
 - flexibele slang voor de "condens uitblaas" – 1 meter lengte
 - flexibele slang voor inkomende of uitgaande lucht – 3 meter lengte
 - afstandsbediening – 5 meter snoer met een banaanstekker
 - verwisselbare filters – pak van 3
 - vervangingsdeksel (blank) zonder hendel – per stuk



• optionele flens voor DryFan 8



ECOR PRO

Anton Philipsweg 9-11
1422 AL UITHOORN
The Netherlands

Tel.: +31 (0)297 52 75 83
Fax: +31 (0)297 56 01 87

info@ecorproducts.com
www.ecorproducts.com

Kamer van Koophandel: 34334850

ECOR PRO